



Tartószerkezetek méretezése tűzhatásra – Acél anyagú tartószerkezetek

Dr. Horváth László

BME Hidak és Szerkezetek Tanszék

Tartalom

- Mérnöki tűztervezés lépései
- Acél elemek hőmérsékletének megállapítása
- Acél mechanikai tulajdonságainak megváltozása a hőmérséklet hatására
- Méretezés – elemeként, szerkezeti rész vagy teljes szerkezet
- Mintapéldák

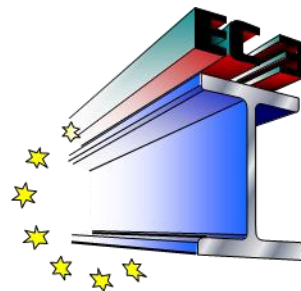

Mérmői tűztervezés lépései

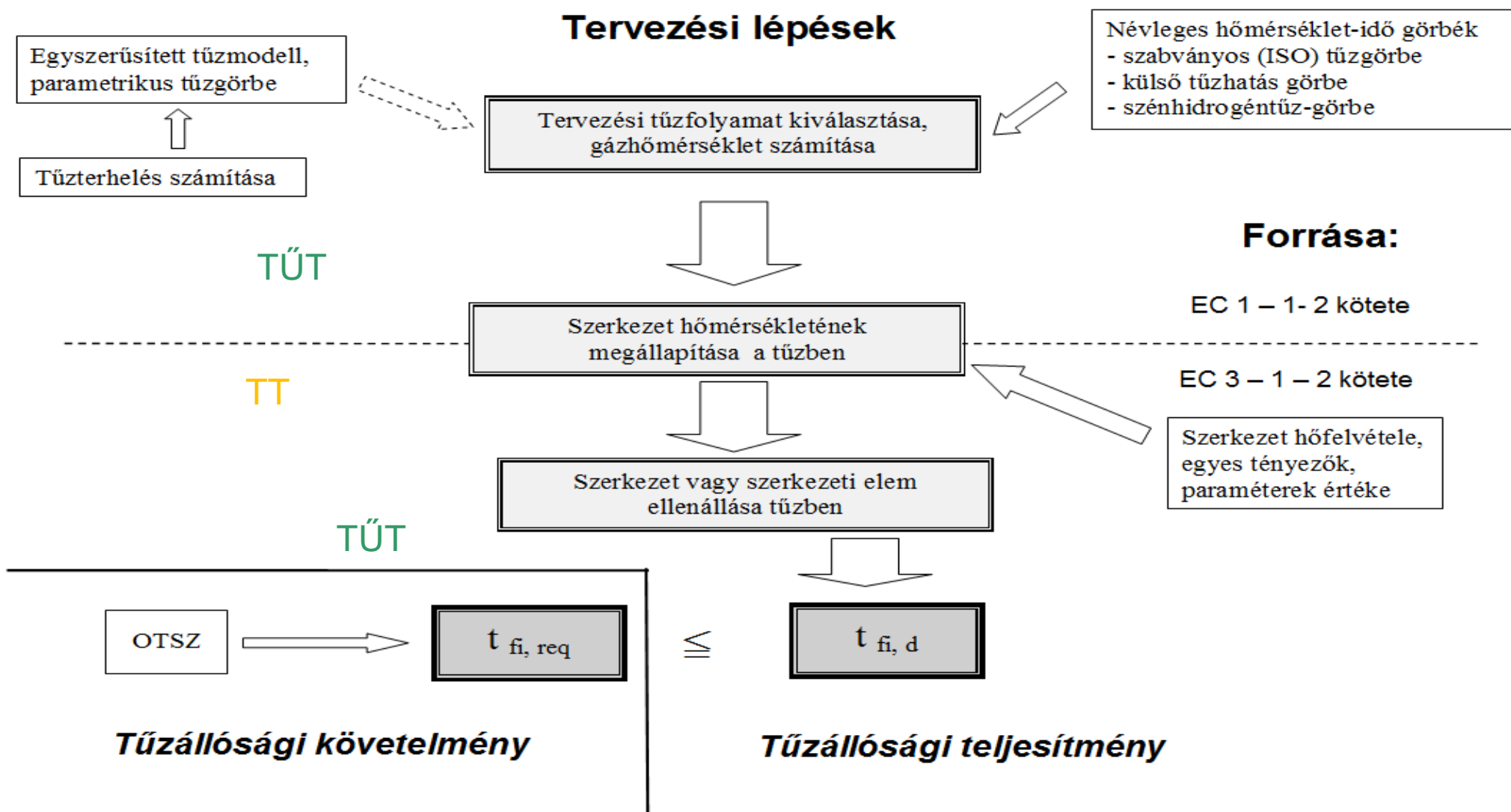

Tűzhatásnak kitett tartószerkezetek viselkedése



1. Gyújtóhatás

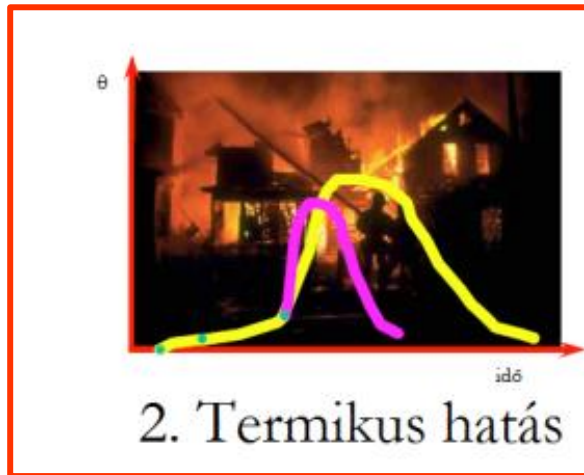

2. Termikus hatás

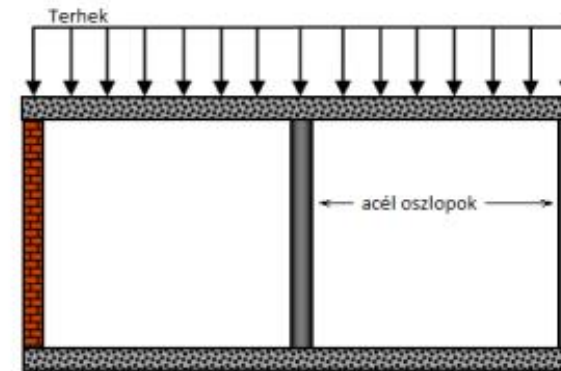

3. Mechanikai hatás

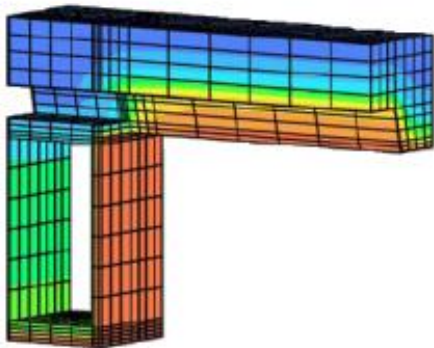

4. Termikus reagálás

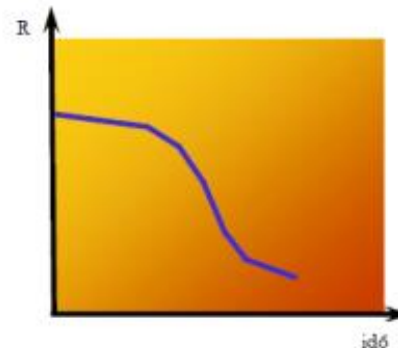

5. Mechanikai reagálás

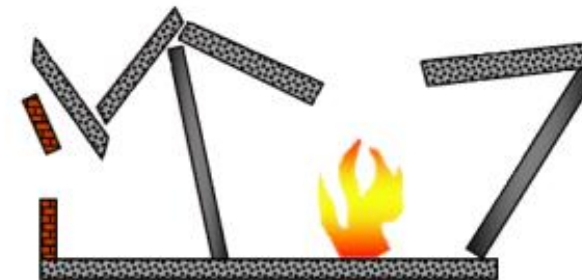

6. Lehetséges összeomlás



Gázhőmérséklet meghatározása

- Névleges tűzhatásgörbével – konzervatív, az egész tűzszakaszban mindenütt azonos és magas hőmérséklet!
- DE: számos egyszerűsítés, közelítés csak ISO834 szabványos tűzhatás alkalmazása esetén érvényes!

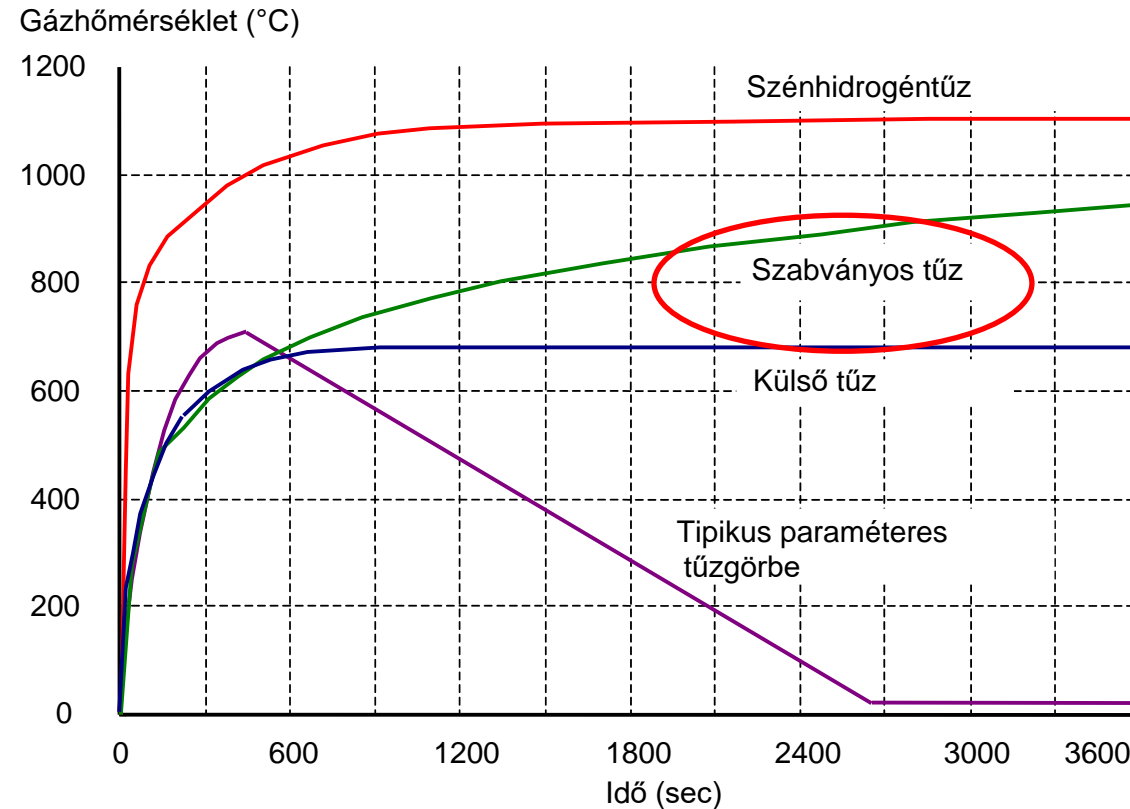

- Fejlett tűzhatásmodellek – lokális tűzhatás vagy tűzszimuláció – pontosabb hőmérséklet-eloszlás, kedvezőbb a tervezéshez, DE csak TÚT készítheti el!

Tűzhatásnak kitett tartószerkezetek viselkedése



1. Gyújtóhatás



2. Termikus hatás

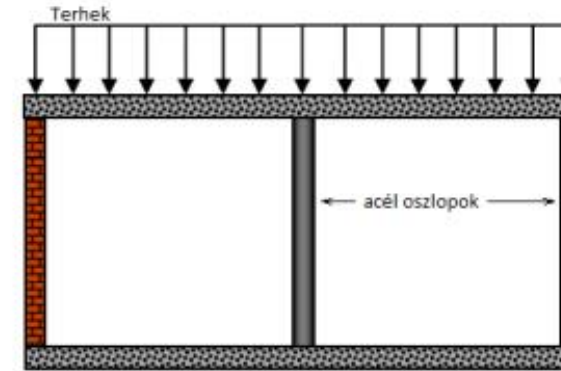

3. Mechanikai hatás

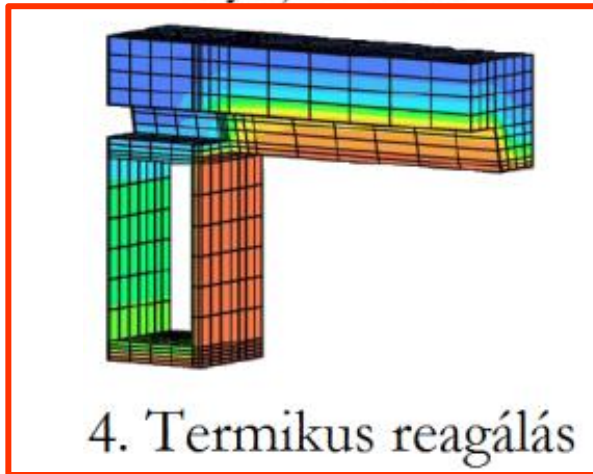

4. Termikus reagálás

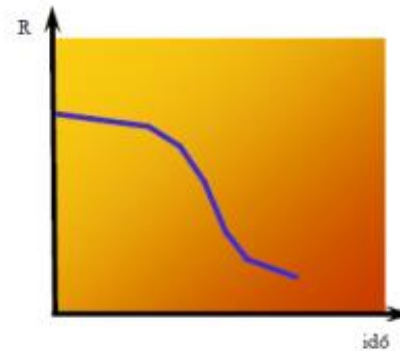

5. Mechanikai reagálás

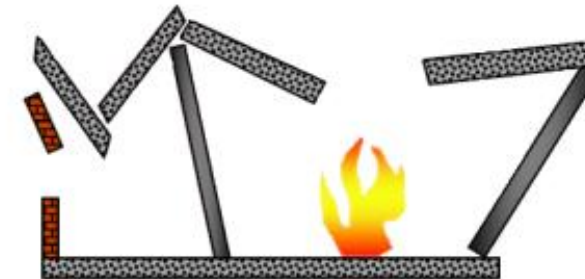

6. Lehetséges összeomlás



Acélhőmérséklet meghatározása

- Nomogramokkal
- „Kézi” számítással, képletek alapján
- Célszoftverekkel: Ozone, FidesC4, SAFIR...
- Mérnöki tervező szoftverekben implementálva (ConSteel, AxisVM, RFEM...)
- Fejlett tűzmodellezéssel : lokális tűzmodellekből vagy tűzhatás-szimulációból (FDS) közvetlenül is megkapható

EC 1-1-2

EC 3-1-2

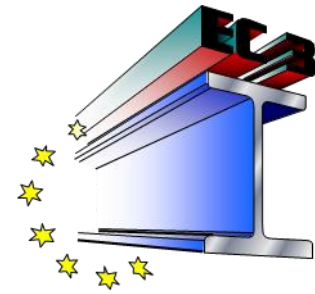

A keresztmetszeten belül **egyenletes hőmérsékletet** feltételezünk.

Acélhőmérséklet emelkedése tűz hatására

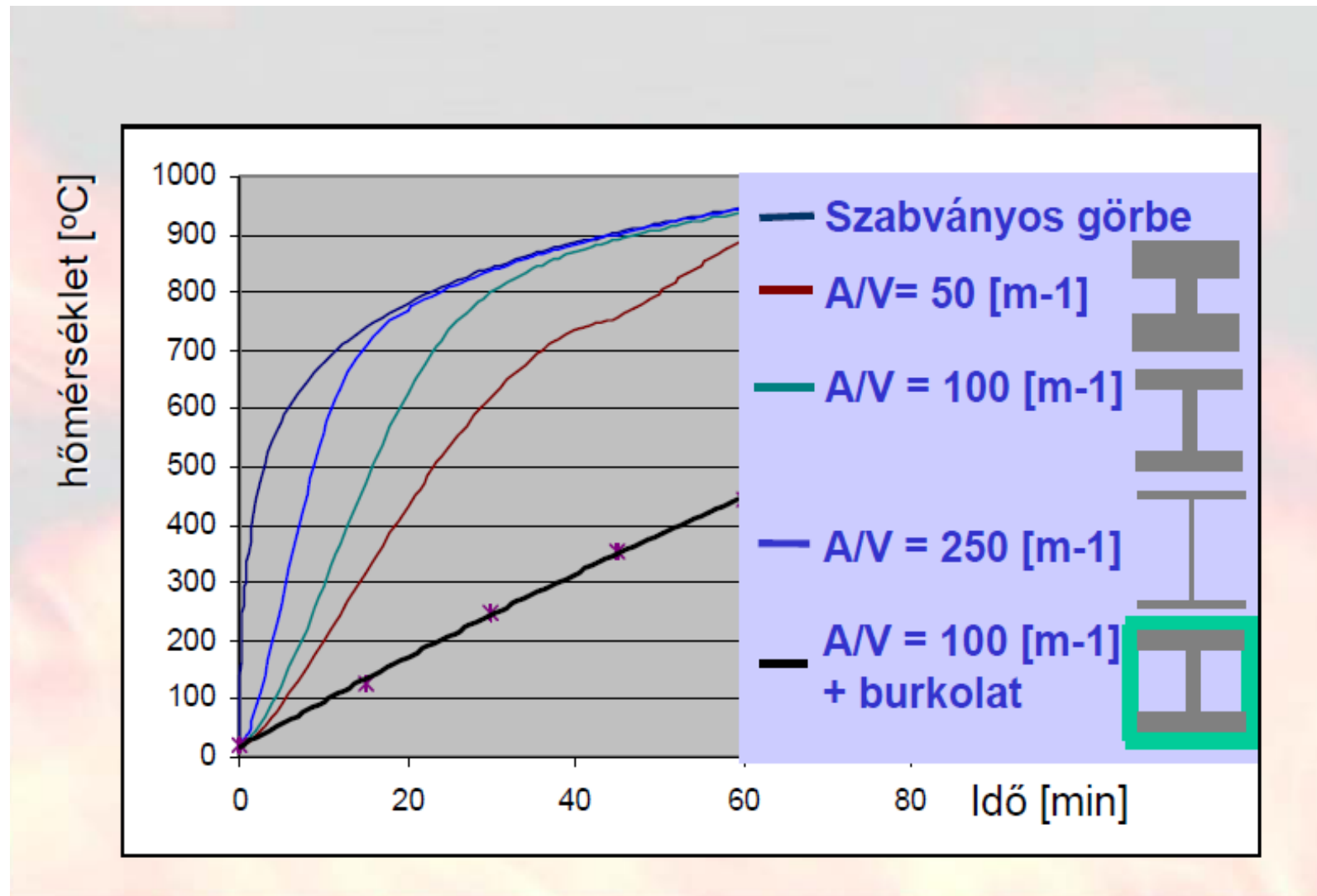

Szelvénytényező A_m / V

A_m az elem felszínének egység hosszra jutó értéke [m^2/m];



V az elem térfogatának egység hosszra jutó értéke [m^3/m];



EC 3-1-2

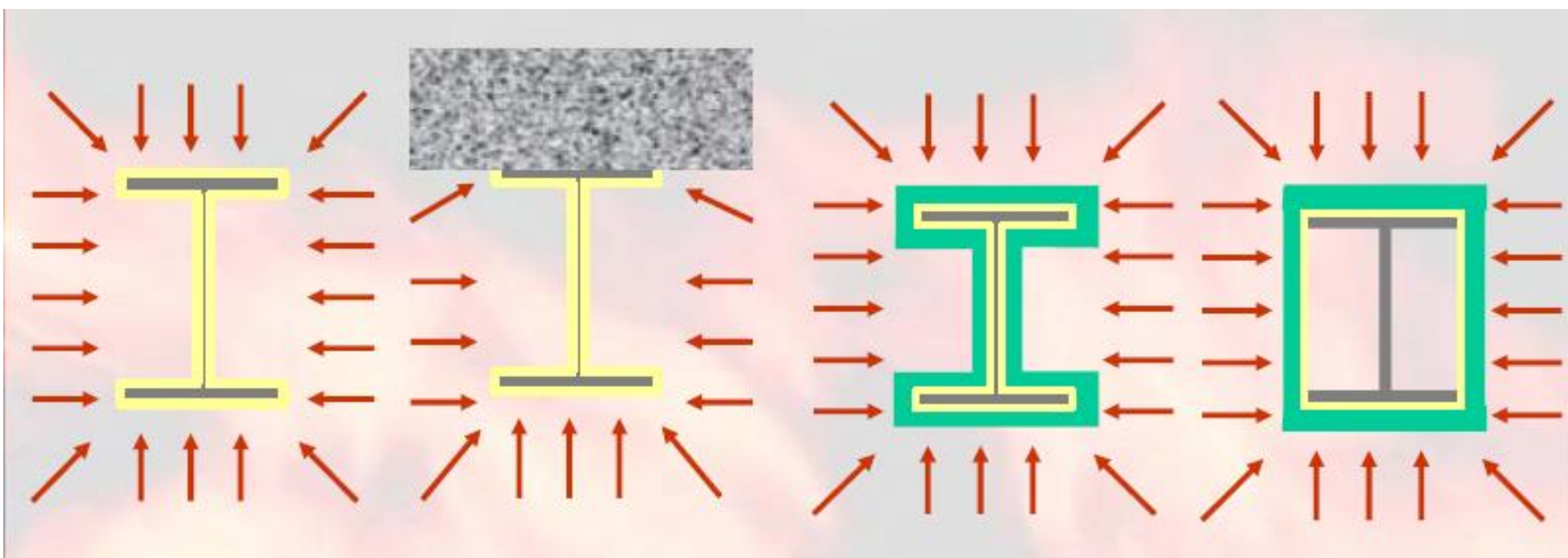
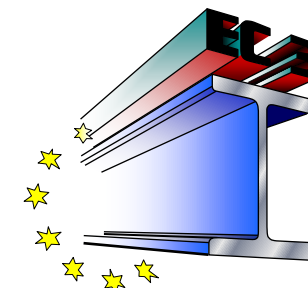

Védetlen acél elemre

Védett (burkolt) acél elemre

Nomogram – védelem nélküli acél elemekre

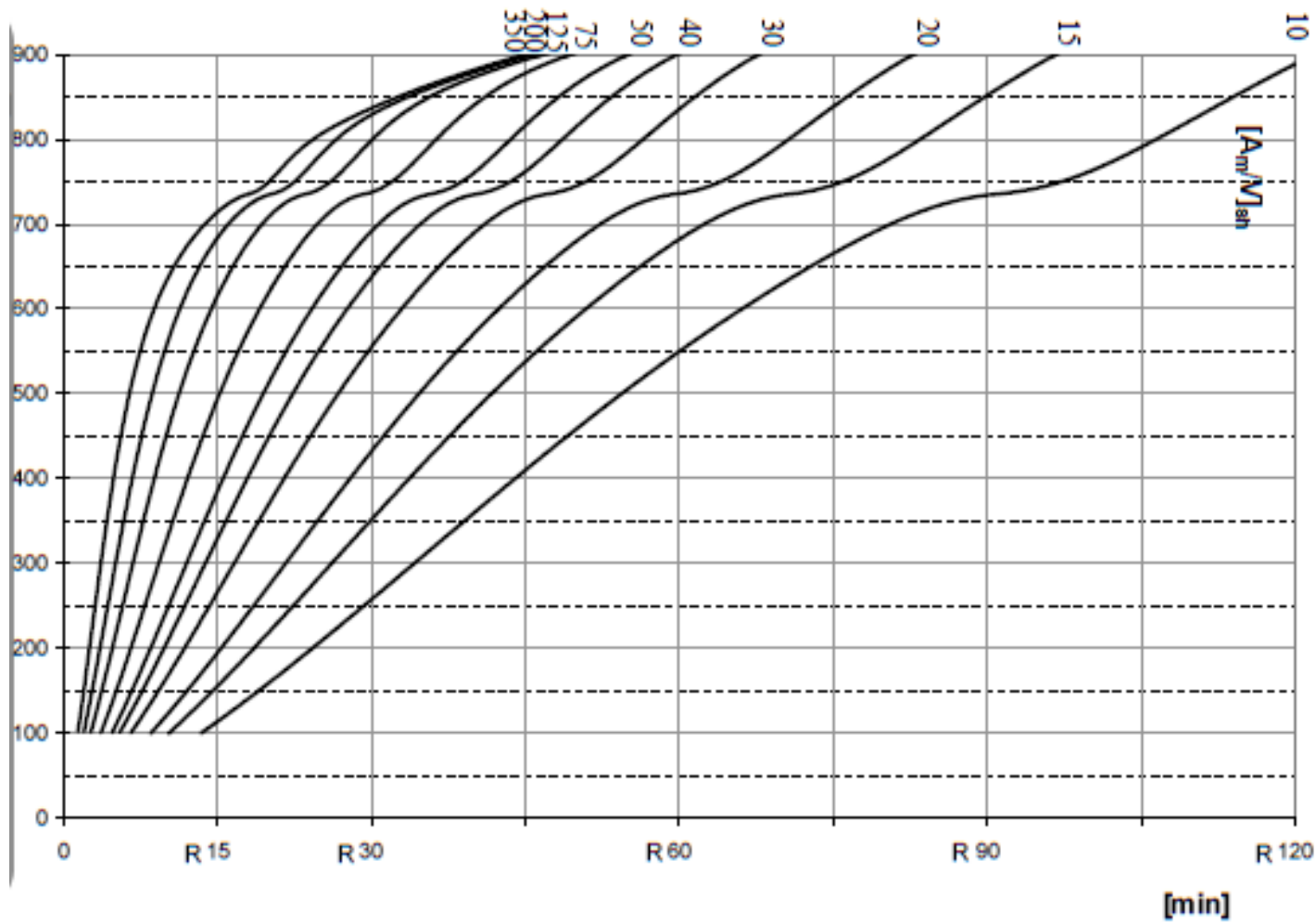

3. Nomogram for unprotected steel members



Data: Nomogram for unprotected members
SD004a-EN-EU



Hőmérséklet emelkedése a védelem nélküli acél elemben

A szelvény hőmérsékletének növekménye Δt idő alatt:

$$\Delta \theta_{a,t} = k_{sh} \frac{1}{c_a \rho_a} \frac{A_m}{V} h_{net,d} \Delta t$$

A $h_{net,d}$ hőáram 2 részből áll:

Sugárzás:

$$h_{net,r} = 5,67 \times 10^{-8} \Phi \varepsilon_{res} \left((\theta_r + 273)^4 - (\theta_m + 273)^4 \right)$$

Konvekció:

$$h_{net,c} = \alpha_c (\theta_g - \theta_m)$$

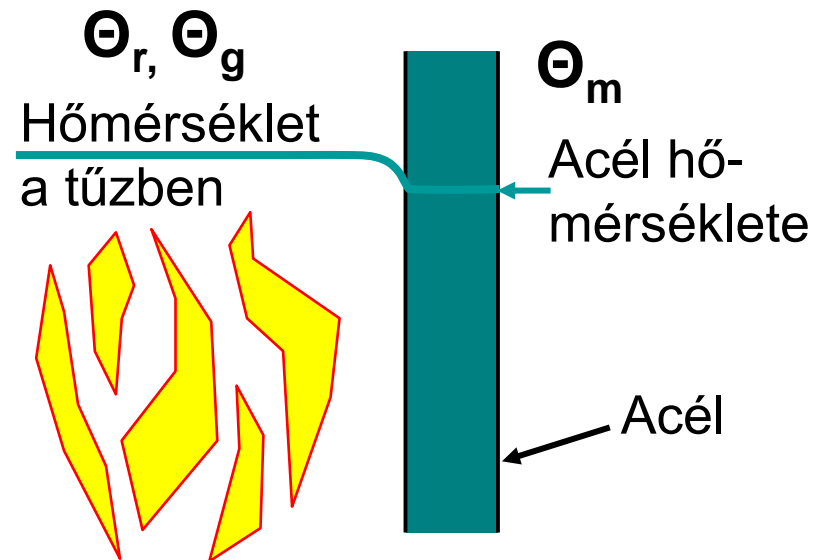

Befolyásoló tényezők

A szelvényen belüli hőmérséklet-eloszlás a valóságban nem egyenletes.

Korrekció szükséges \longrightarrow árnyékolási tényező k_{sh}

- Paraméterek a hősugárzáshoz: $\phi = 1,0$ and emissziós tényezők $\epsilon_f = 1,0$ and $\epsilon_m = 0,7$

Ténylegesen mért hőmérsékletek

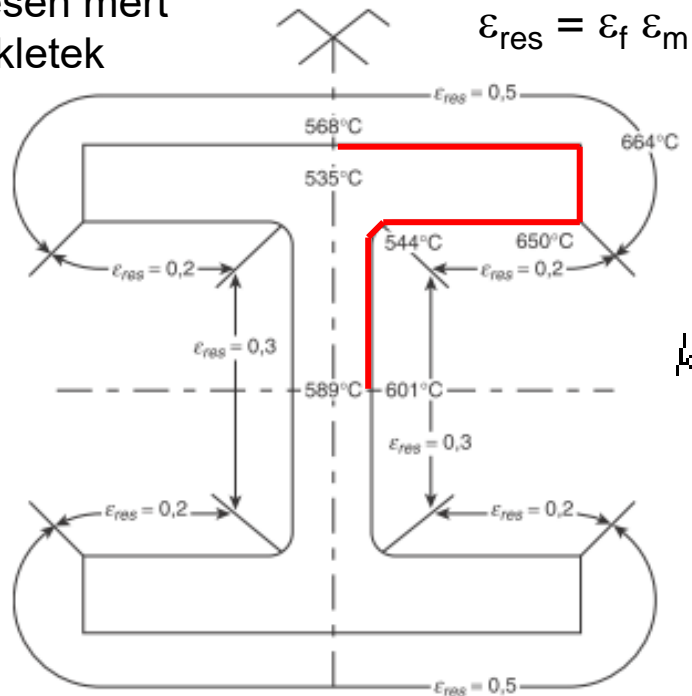

$$\epsilon_{res} = \epsilon_f \epsilon_m$$

$$k_{sh} = \begin{cases} \frac{0.9 [A_m / V]_b}{A_m / V} & \text{I szelvényre} \\ \frac{[A_m / V]_b}{A_m / V} & \text{Minden más szelvényre} \end{cases}$$

$(A_m / V)_b$ „dobozos érték”

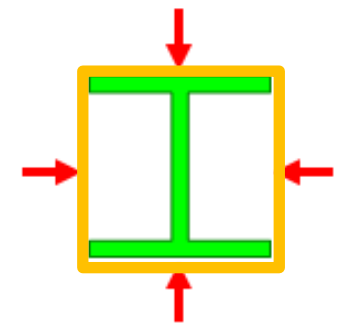

A_m kerület —

V terület —

Acélhőmérséklet meghatározása

EC 1-1-2

EC 3-1-2

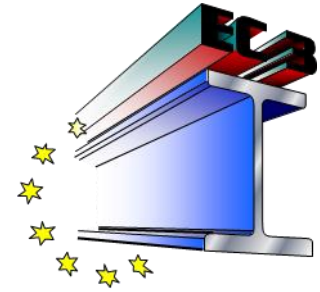

- Hasonló képletek vannak védelemmel ellátott elemekre
- Használatuk:
 - Iteratív képletek ! Nincs egy lépésben eredmény!
 - kis időlépésekben (max. 5 sec védetlen elemnél, tűzvédelem esetében max. 30 sec)
 - Excel, MathCad, MathLab jól alkalmazható

Acélhőmérséklet megállapítása célszoftverrel (pl. Ozone3)

IPE 300 födémgerenda 3 oldali tűzhatás ISO 834 tűzhatásgörbe

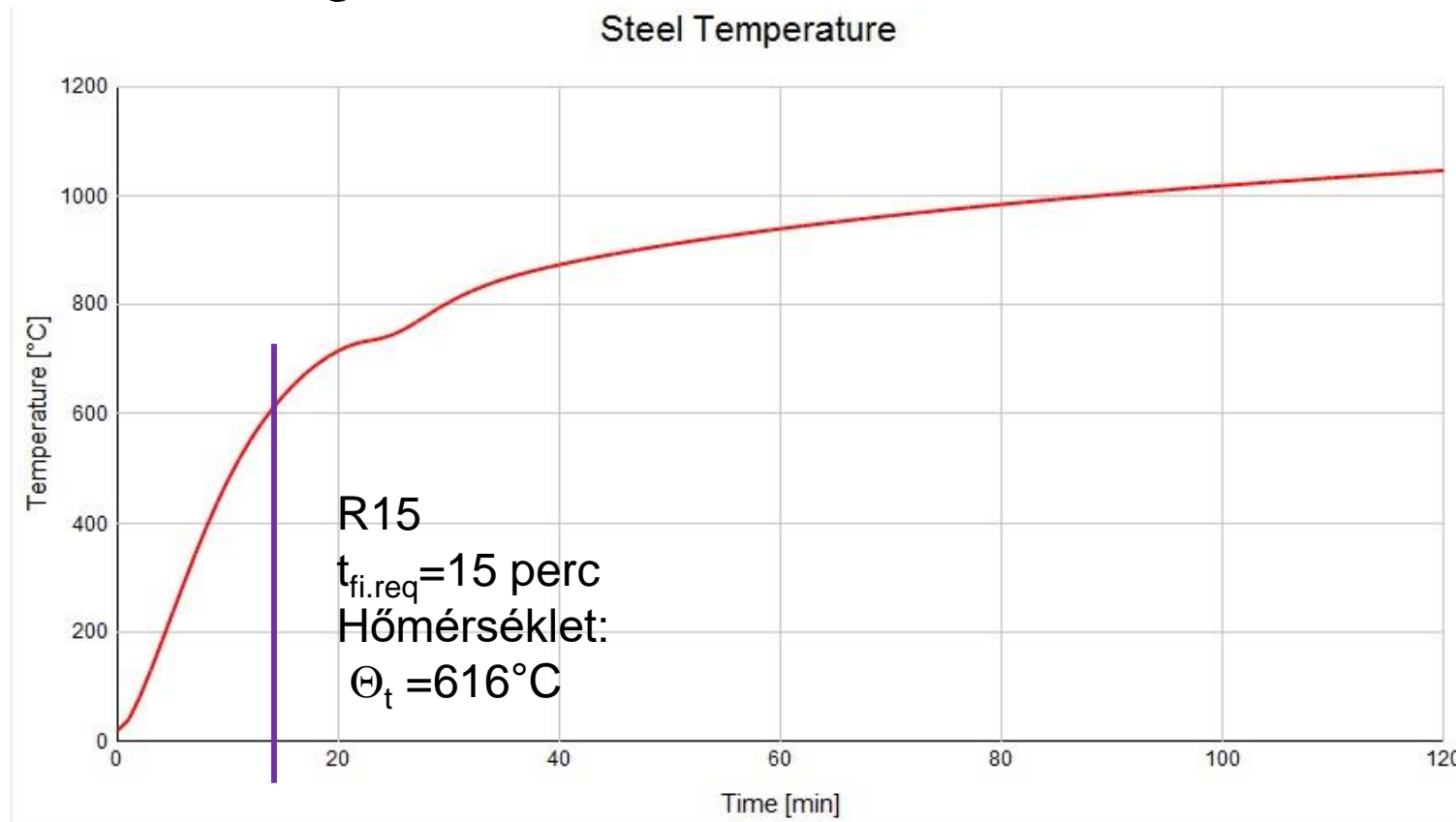

Tűzhatásnak kitett tartószerkezetek viselkedése



1. Gyújtóhatás



2. Termikus hatás

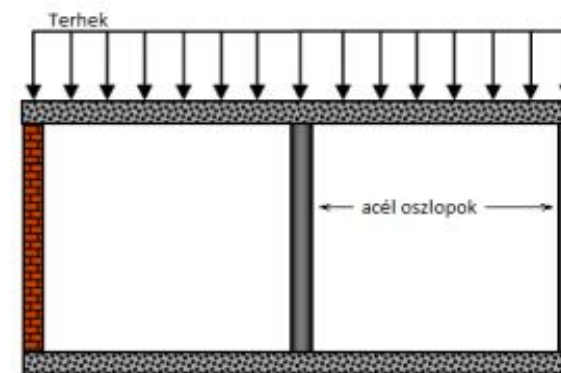

3. Mechanikai hatás

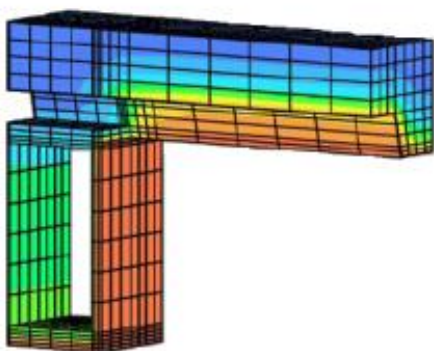

4. Termikus reagálás

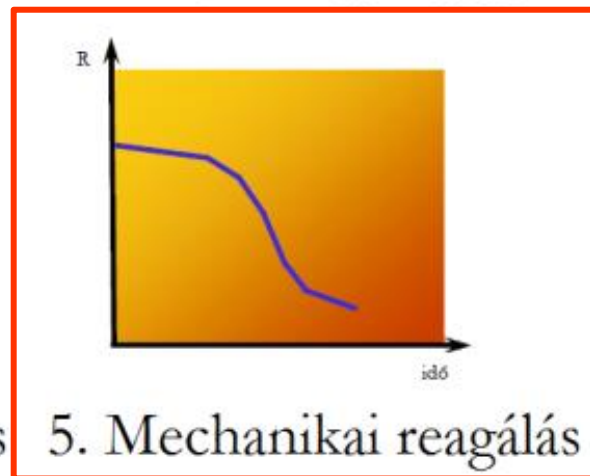

5. Mechanikai reagálás

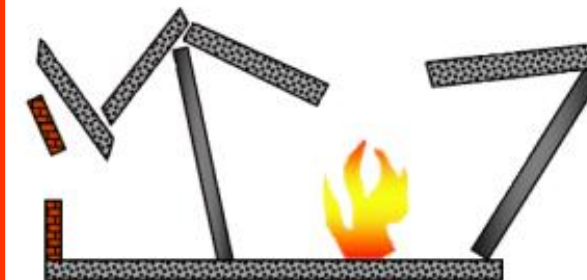

6. Lehetséges összeomlás

EC 3-1-2

Az acél szilárdságának és merevségének leépülése

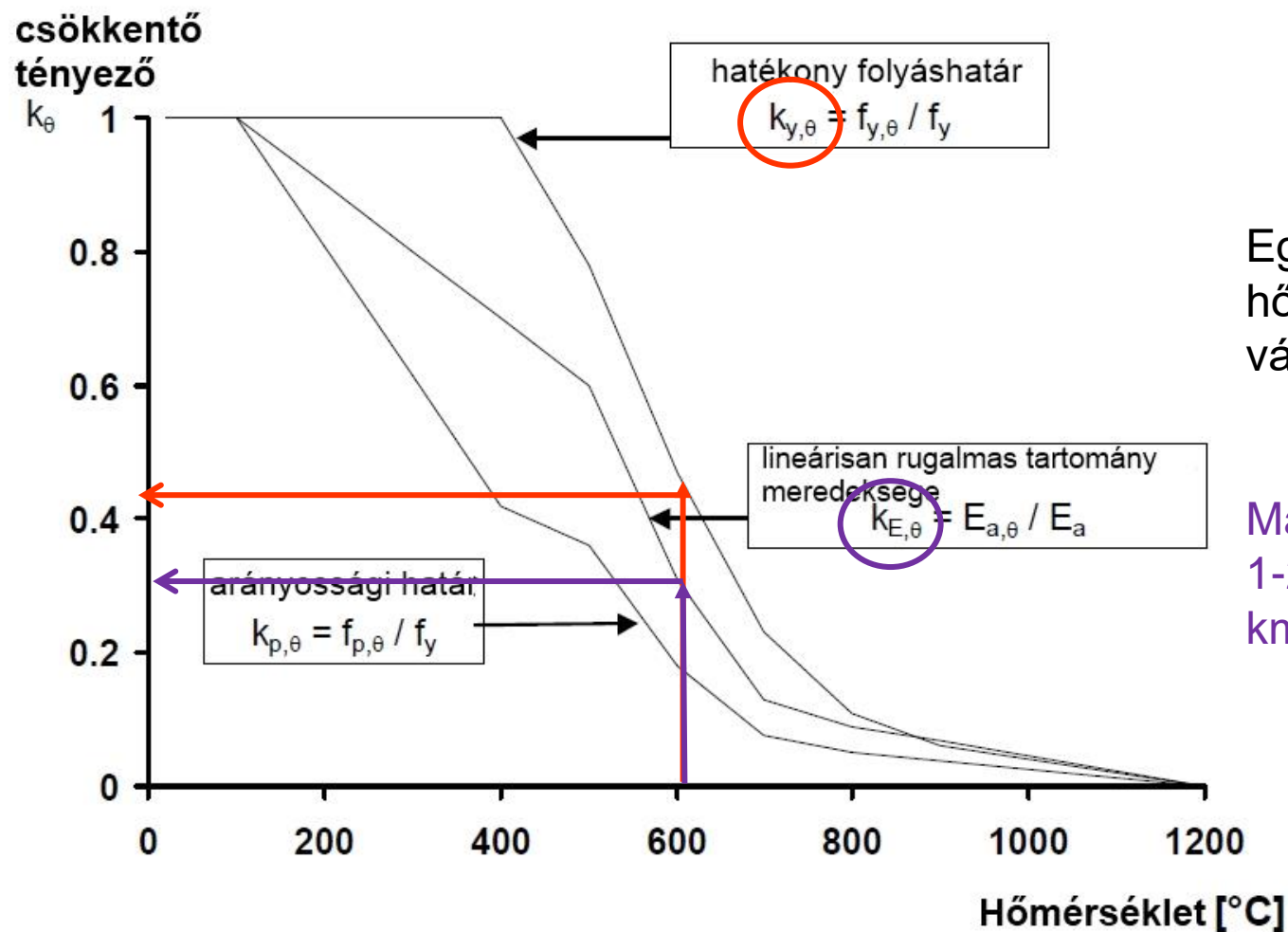
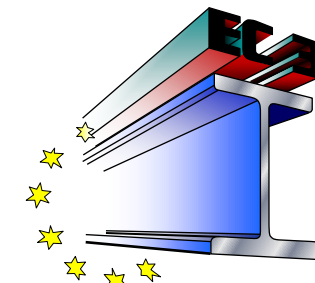

Egyéb tulajdonságok(fajhő, hővezetési tényező ... is változnak!

Más táblázat vonatkozik az 1-2-3 osztályra, mint a 4. km. o. szelvényekre!

Tűzhatásnak kitett tartószerkezetek viselkedése



1. Gyújtóhatás



2. Termikus hatás

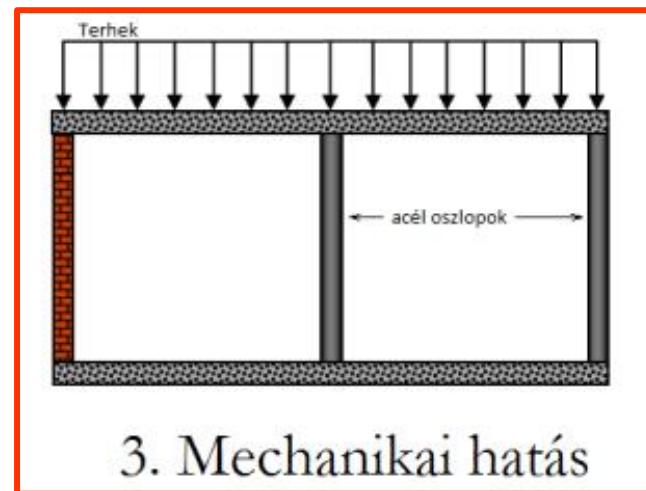

3. Mechanikai hatás

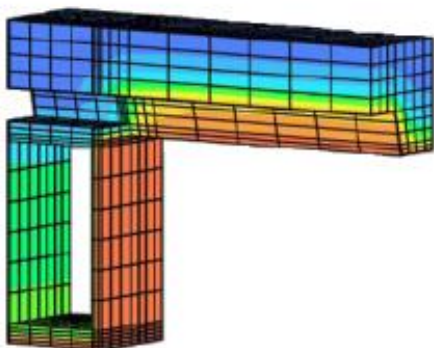

4. Termikus reagálás

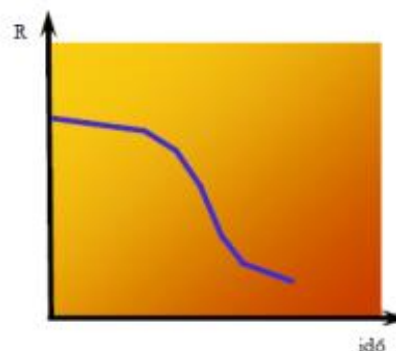

5. Mechanikai reagálás

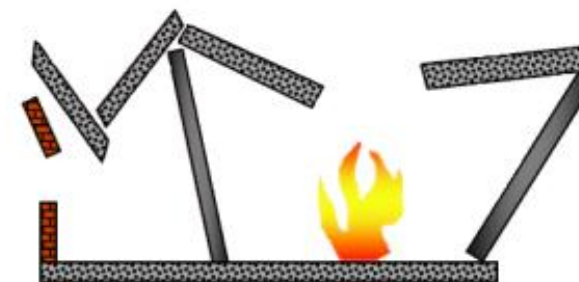

6. Lehetséges összeomlás



Mechanikai hatások – „tűz állapota” rendkívüli teherkombináció

EN 1990 szerint

EC 0

EC 1-1-2

$$E_{fi,d} = \sum_{j \geq 1} G_{k,j} + A_d + (\psi_{1,1}) Q_{k,1} + \sum_{i > 1} \psi_{2,i} Q_{k,i}$$

A_d : közvetett hatások hőmérsékletváltozásból (igénybevételek a hőtágulásból)

$G_{k,j}$: állandó hatások karakterisztikus értéke

$Q_{k,1}$: kiemelt esetleges hatás karakterisztikus értéke

$Q_{k,i}$: többi esetleges hatás karakterisztikus értéke

ψ : kombinációs tényezők rendkívüli állapotban

Tűzhatásnak kitett tartószerkezetek viselkedése



1. Gyújtóhatás



2. Termikus hatás

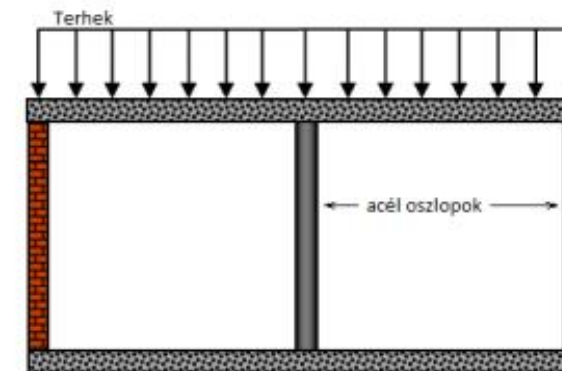

3. Mechanikai hatás

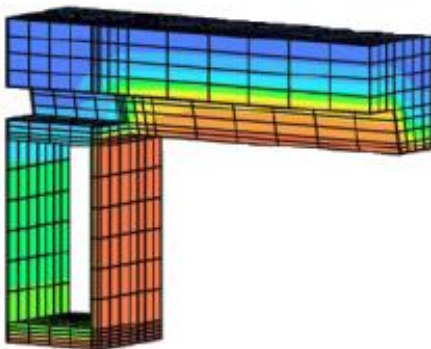

4. Termikus reagálás

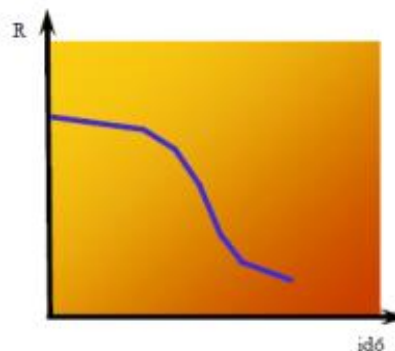

5. Mechanikai reagálás



6. Lehetséges összeomlás



Szerkezet állékonyságának igazolási elve tűzhatás esetén

EC 1-1-2

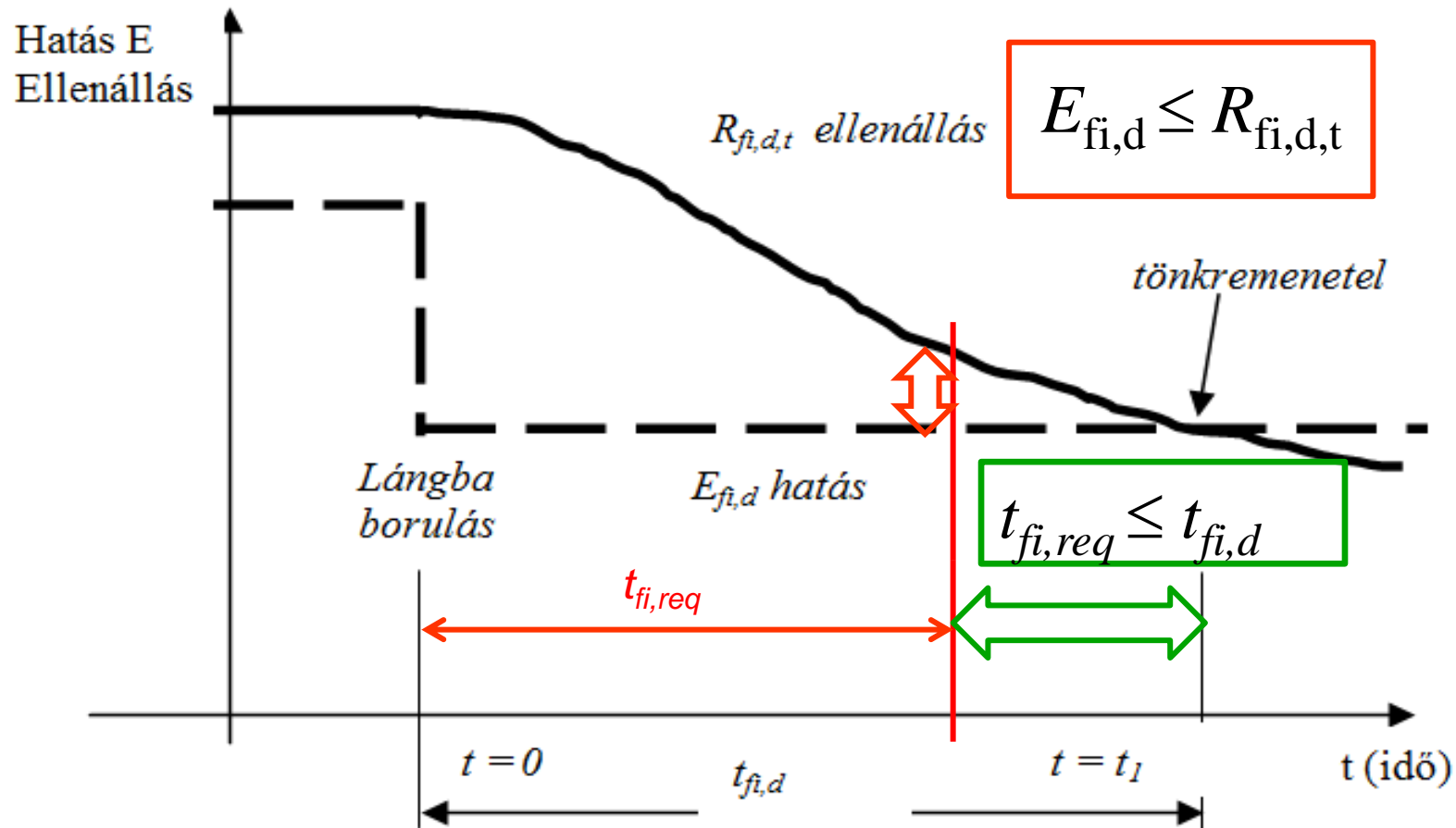

20/55

Szerkezet állékonyságának igazolási lépései tűzhatás ^{EC 1-1-2} esetén

- Tűzállósági időtartam $t_{req} = R_{req}$
- Gázhőmérséklet \rightarrow szerkezeti elem hőmérséklete t_{req} idő múlva Φ_d
- Anyag mechanikai tulajdonságai Φ_d hőmérsékleten
- Ellenőrzés szabvány szerint $E_{fi,d} \leq R_{fi,d,t}$
- NEM a tönkremenetel folyamatát követjük (azaz a terhelt szerkezetre a tűz miatt emelkedő hőmérsékletet alkalmazunk), hanem állandó hőmérséklettel terhelünk, azzal ami a megkívánt tűzállósági időtartam végén keletkezne a szerkezet(i elem)ben. („steady state” analízis).

Eurocode szerinti méretezés

OTSZ-ből: Tűzállósági
határérték
követelmény T_M



Eurocode szerinti számítással:
Tűzállósági határérték
teljesítmény T_H

Szerkezeti elemek
vizsgálata
elkülönítve

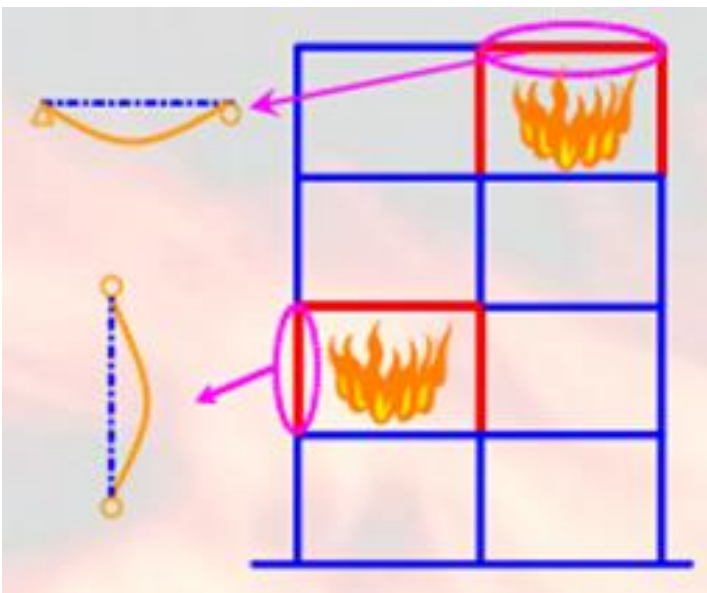

A szerkezet egy
részének vizsgálata

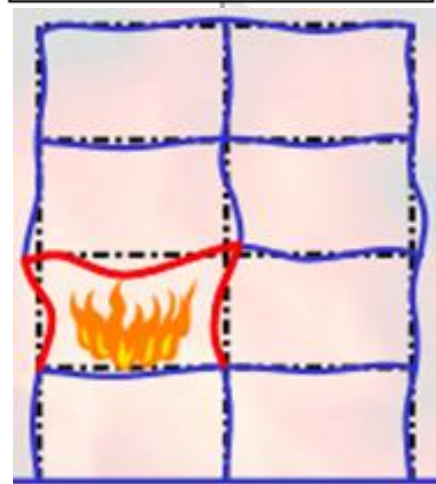

A teljes szerkezet
vizsgálata

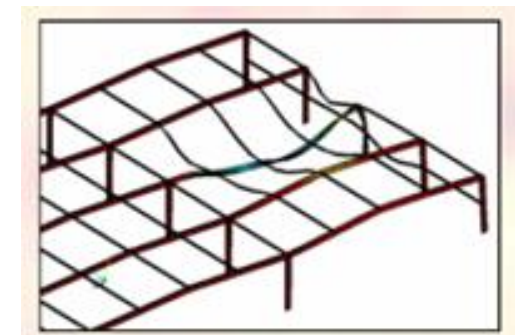

Szerkezeti elemek elkülönített vizsgálata

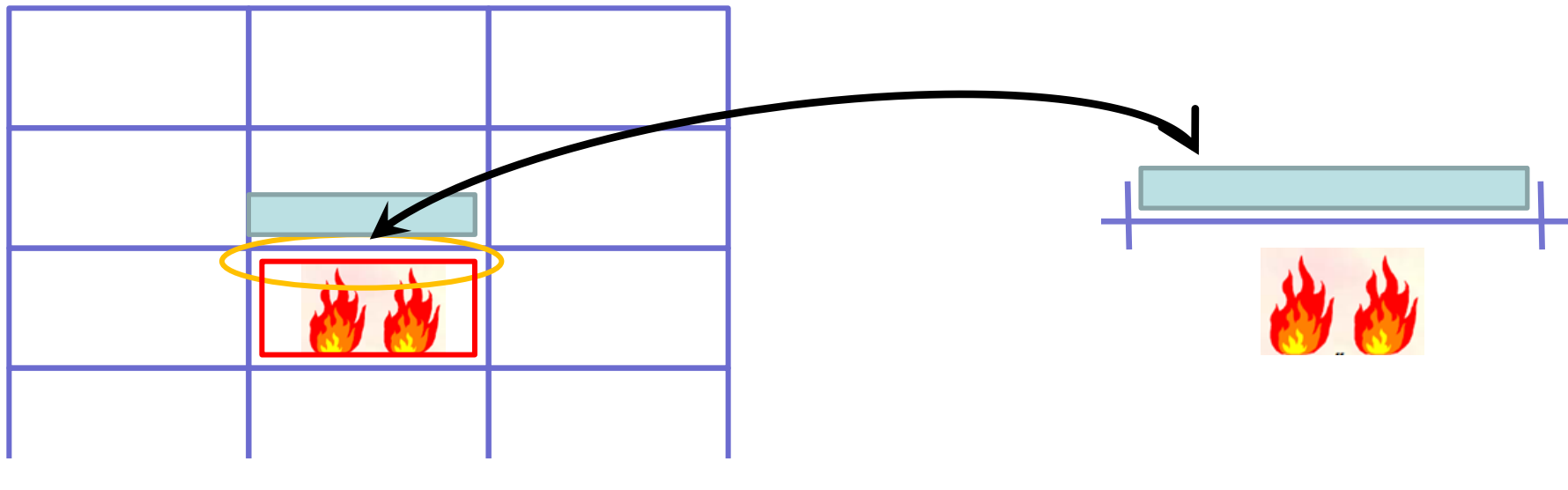

- A szerkezettől elkülönítve, abból kiemelve vizsgálunk, elemenként
- Elkülönítés ugyanúgy történjék, mintha normál hőmérsékleten számolnánk (megtámasztások maradnak)
- Teljes a párhuzam a laborkísérlettel, ha szabványos tűzhatásgörbét használunk!

Szerkezeti elemek egyenkénti vizsgálata

EC 3-1-2

- Egyszerűsítések ISO834 szabványos tűzhatásgörbe használata esetén:

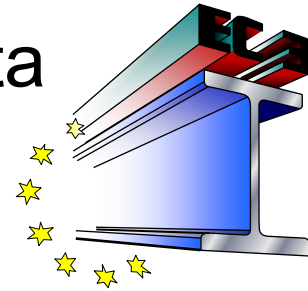
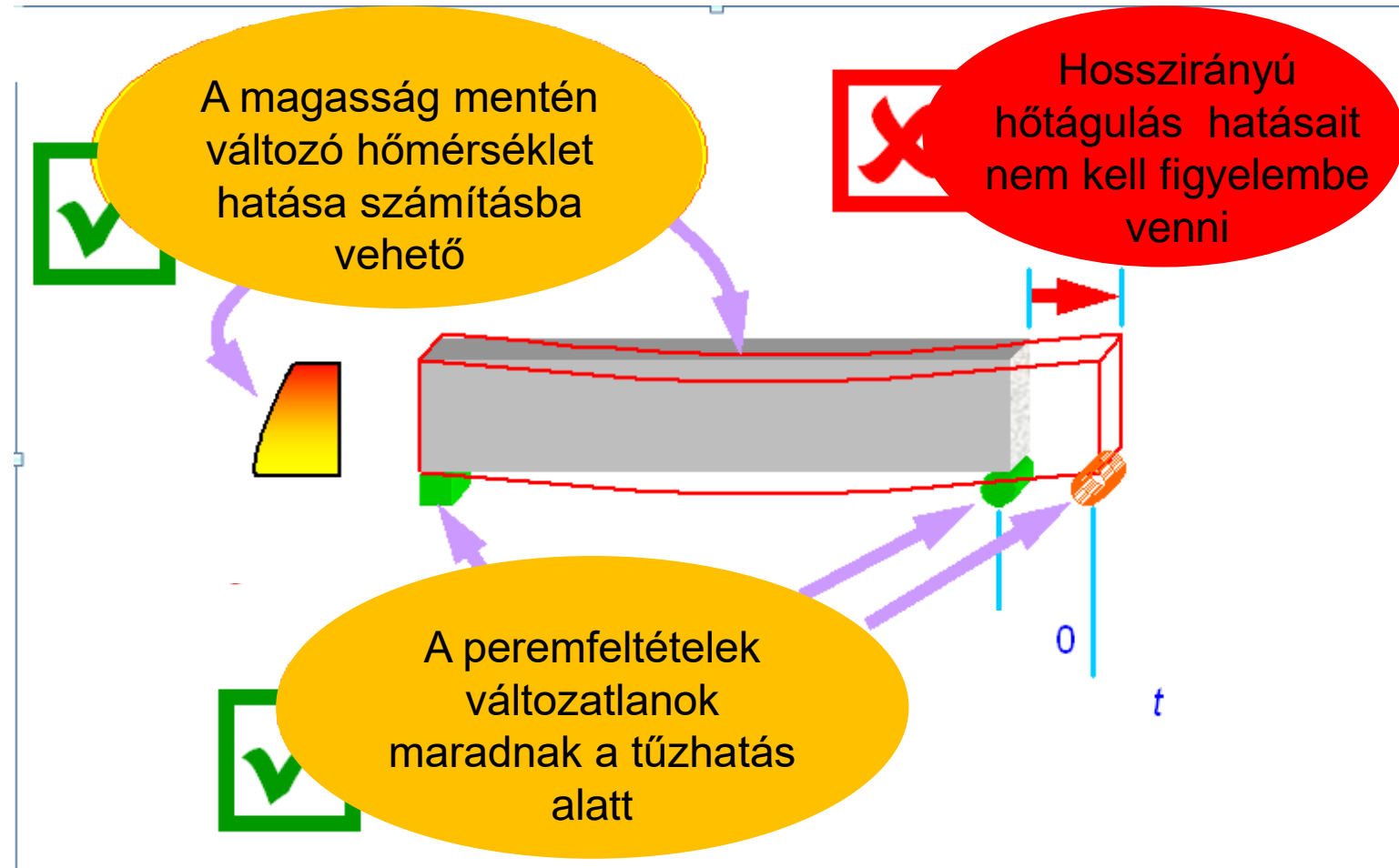

24/55

Keresztmetszeti ellenállások számítása tűz esetén

- Keresztmetszeti osztályok – mint EC3-1-1, de:

$$\varepsilon = \sqrt{\frac{235}{f_y} \frac{k_{E,\theta}}{k_{y,\theta}}}$$

vagy egyszerűsítve:

$$\varepsilon = 0,85 \sqrt{\frac{235}{f_y}}$$

EC 3-1-2

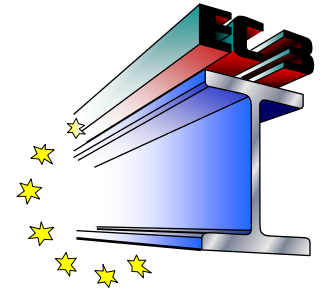

Ellenőrzés adott hőmérsékleten

EC 3-1-2

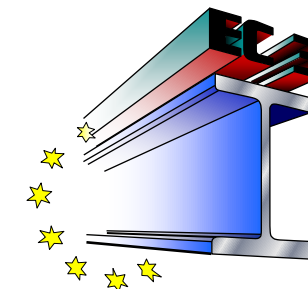

- Húzott rúd:

$$N_{Rd,\phi,fi} = \frac{A \cdot k_{y\theta} \cdot f_y}{\gamma_{M,fi}} \geq N_{Ed,fi}$$

- Hajlított gerenda:

$$M_{Rd,\phi,fi} = \frac{W \cdot k_{y\theta} \cdot f_y}{\gamma_{M,fi}} \geq M_{Ed,fi}$$

- ahol: $k_{y,\theta}$ hőmérséklettől függő csökkentő tényező

Hőmérséklet	$k_{y,\theta}$ csökkentő tényező (a folyáshatárhoz) $k_{y,\theta} = f_{y,\theta} / f_y$	$k_{p,\theta}$ csökkentő tényező (az arányossági határhoz) $k_{p,\theta} = f_{p,\theta} / f_y$	$k_{E,\theta}$ csökkentő tényező (a rugalmassági moduluszhoz) $k_{E,\theta} = E_{a,\theta} / E_a$
20	1,000	1,000	1,000
100	1,000	1,000	1,000
200	1,000	0,807	0,900
300	1,000	0,613	0,800
400	1,000	0,420	0,700
500	0,780	0,360	0,600
600	0,470	0,180	0,310
700	0,250	0,075	0,130
800	0,110	0,050	0,090
900	0,060	0,0375	0,0675
1000	0,040	0,0250	0,0450
1100	0,020	0,0125	0,0225
1200	0,000	0,0000	0,0000

Stabilitási ellenállások számítása tűz esetén

EC 3-1-2

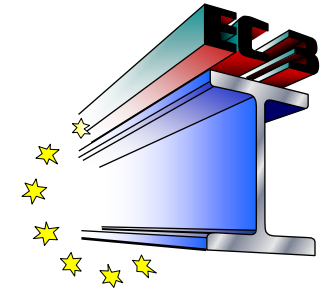

- Kihajlás:

$$N_{b,Rd,\phi,fi} = \kappa_{fi} \cdot A \cdot k_{y\theta} \frac{f_y}{\gamma_{M,fi}}$$

$$\bar{\lambda}_0 = \bar{\lambda} \cdot \sqrt{\frac{k_{y,\theta}}{k_{y,E}}}$$

κ_{fi} speciális képletek! Eltérő az EC3-1-1-től!

- Kifordulás:

$$M_{b,Rd,\phi,fi} = \kappa_{LTfi} \cdot W \cdot k_{y\theta,com} \frac{f_y}{\gamma_{M,fi}}$$

$$\bar{\lambda}_{LT,0} = \bar{\lambda}_{LT} \cdot \sqrt{\frac{k_{y,\theta}}{k_{y,E}}}$$

κ_{LTfi} speciális képletek! Eltérő az EC3-1-1-től!

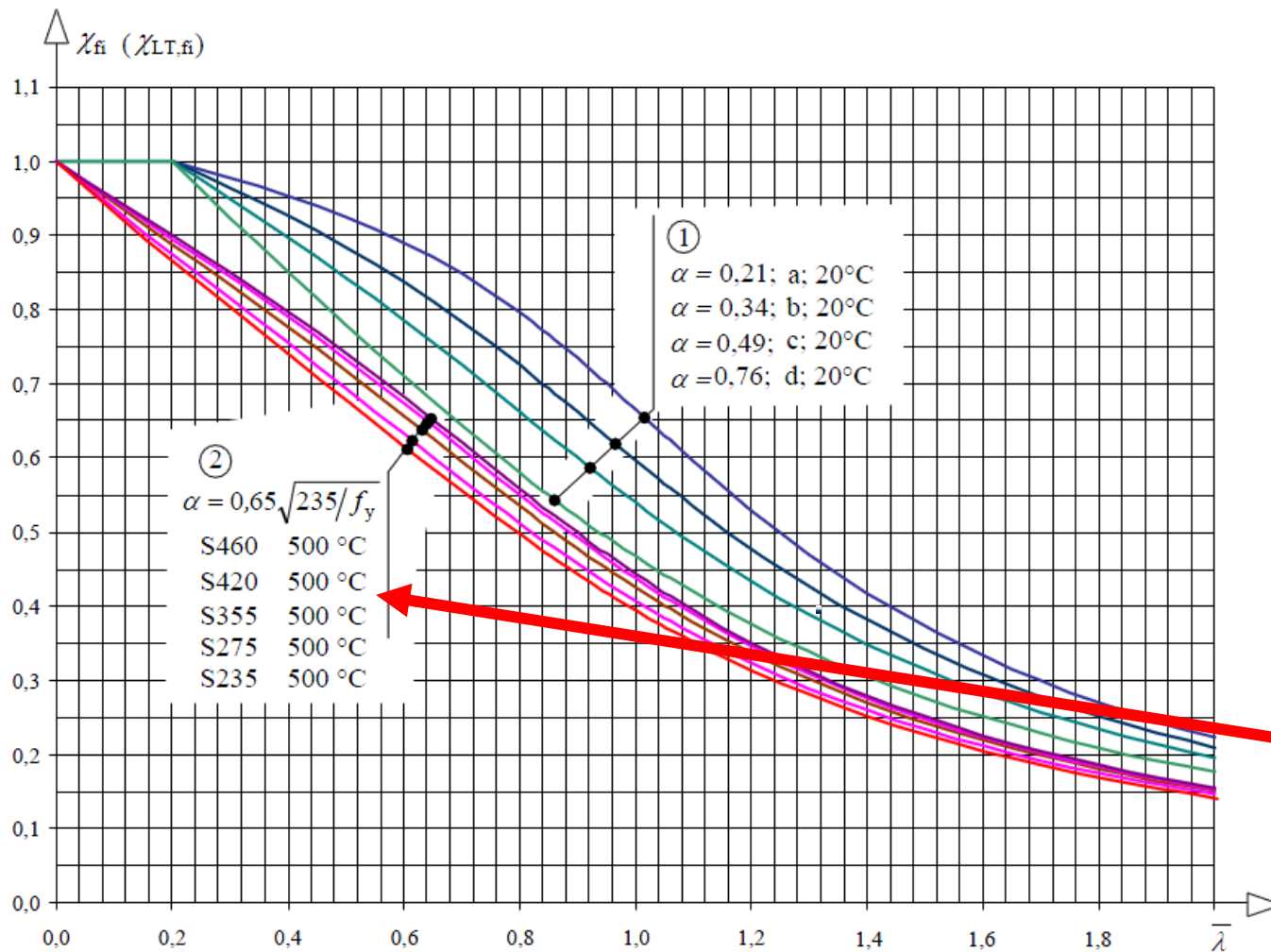

Kihajlási tényezők tűzhatás esetén

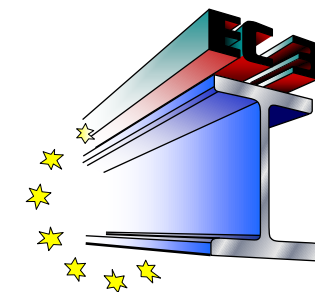

ezek is hőmérsékletfüggőek!

Key:

- 1 Curves at room temperature
- 2 Curves at elevated temperature

Figure 1.1 Reduction factors at room temperature and at 500 °C for carbon steels S235, S275, S355, S420, S460

Acél oszlopok kihajlási hossza tűzhatás esetén – merevített keretben

EC 3-1-2

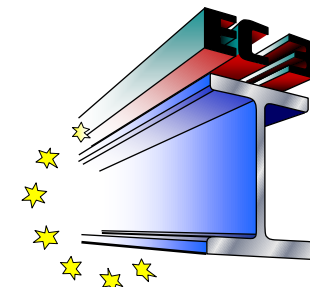

Merevítőfal
vagy
szélrács

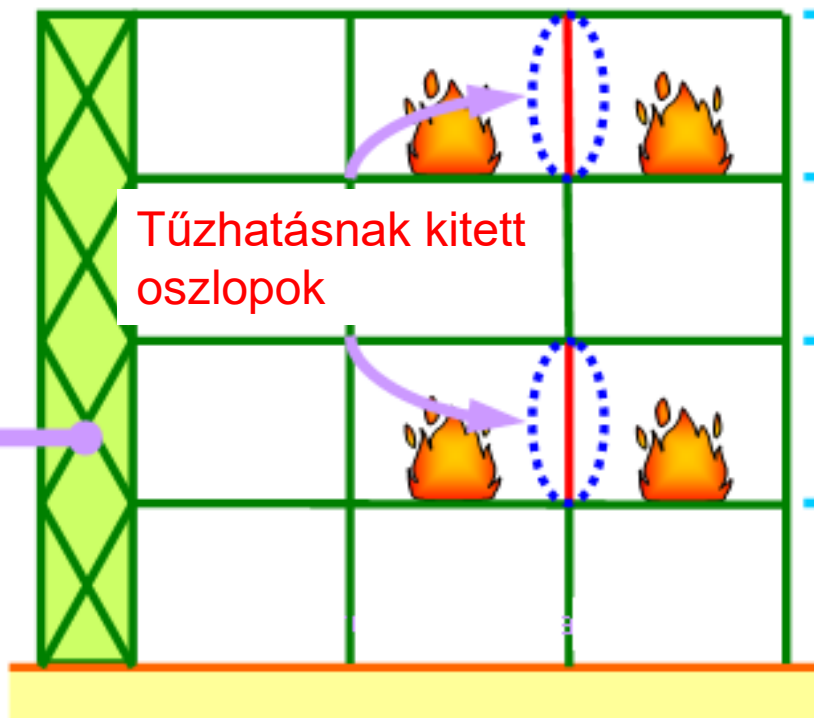

Merevített keret

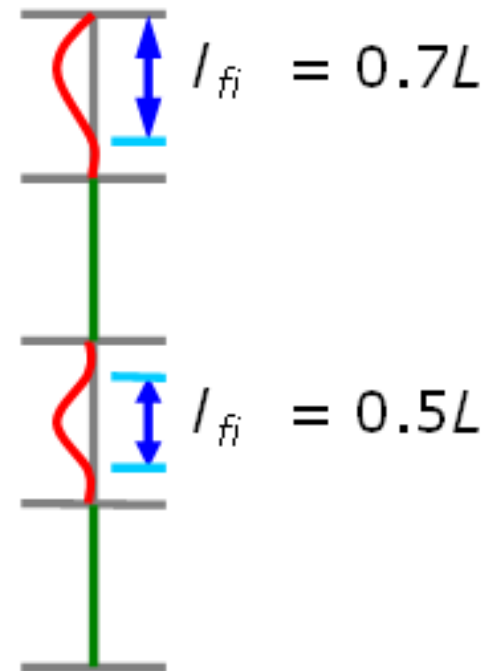

Kihajlási alak tűzhatás esetén



Merevítetlen keretben – úgy mint normál hőmérsékleten!

EC 3-1-2

Egyszerűsített számítási eljárás

„Kritikus hőmérséklet módszere”

- Elem kritikus hőmérséklete – ahol a tönkremenetel bekövetkezik Θ_{cr} ($= \Theta_{max}$)
- Elem hőmérséklete $t_{fi,req}$ idő múlva Θ_d
- Ellenőrzés: $\Theta_{cr} > \Theta_d$
- A **tűzvédő bevonatok** (festékréteg-vastagság) megállapításához feltétlenül szükséges, további részletek Szakál Regina előadásában!

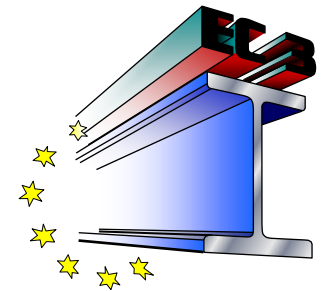

EC 3-1-2

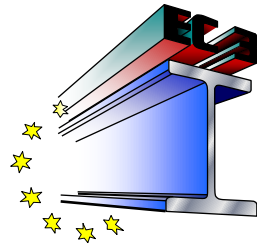

Szerkezeti elem elkülönített vizsgálata

Előnyök:

- hőtágulással nem kell számolni, ha a szabványos tűzgörbét használjuk és elemenkénti ellenőrzést alkalmazunk (EC3-1-2 2.4.1 Általános elvek (3) bek. 2. megjegyzés és 2.4.2 szakasz (4) bekezdés)
- „Szabványos tűzhatással szembeni ellenállási követelmények teljesítésének igazolásához az egyes elemek erőtani vizsgálata elegendő” (EC3-1-2 2.4.1 (3) 2. megjegyzése) – tehát az igénybevételek származhatnak akár térbeli modellből is!
- Normál hőmérsékletű statika készen van, az igénybevételek számolhatóak a normál hőmérsékleten kapott igénybevételekből akár egyszerűsített módszerrel is

$$E_{fi,d} = \eta_{fi} \cdot E_d$$

$$\eta_{fi} = \frac{g_k + \psi_1 q_k}{\gamma_{G,sup} g_k + \gamma_Q q_k}$$

Szerkezet egy részének vizsgálata

EC 3-1-2

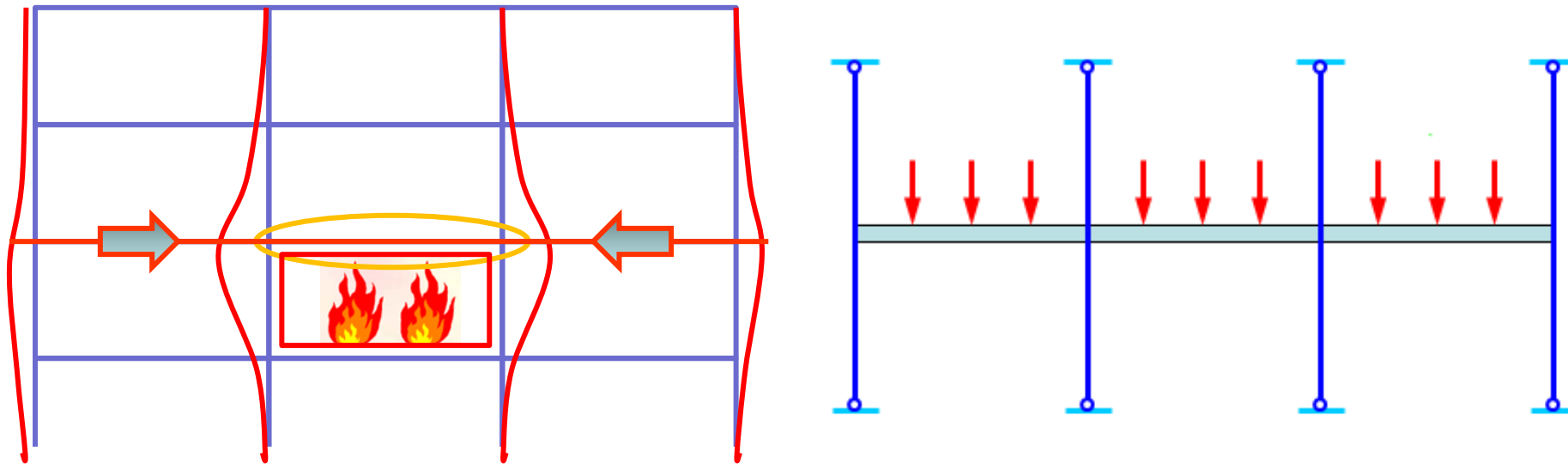
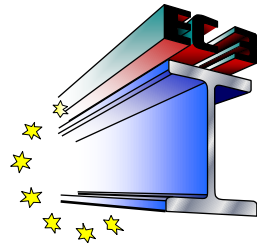

- A vizsgálat során a szerkezet egy részének viselkedését elemezzük a tűz hatására
- Hőtágulás hatását tekintetbe kell venni az igénybevétel számításban.
- A hőmérséklet hatására változó rugalmassági modulust tekintetbe kell venni mind az igénybevételeknél, mind a szerkezeti ellenállás megállapításánál.

32/55

Szerkezet egy részének vizsgálata

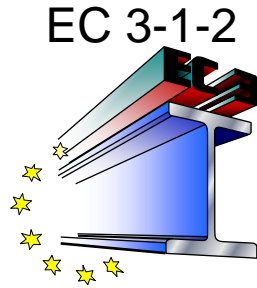

- A szerkezet modellezése könnyen megoldható (pl. főtartó keret ellenőrzése - síkbeli modellel)
- A rugalmassági modulus és a folyáshatár megváltozását a hőmérséklet függvényében tekintetbe kell venni!
- A síkba eső hőtágulás nem elhanyagolható, tehát a szerkezeti elemekre a számított hőmérsékletük teherként hat.
- Termikus hatásokat lehet névleges tűzhatásgörbével számolni, de célszerűbb fejlettebb tűzhatásmodell alapján számítani (legalább lokális tűzzel).

Térbeli 3d szerkezeti analízis és méretezés

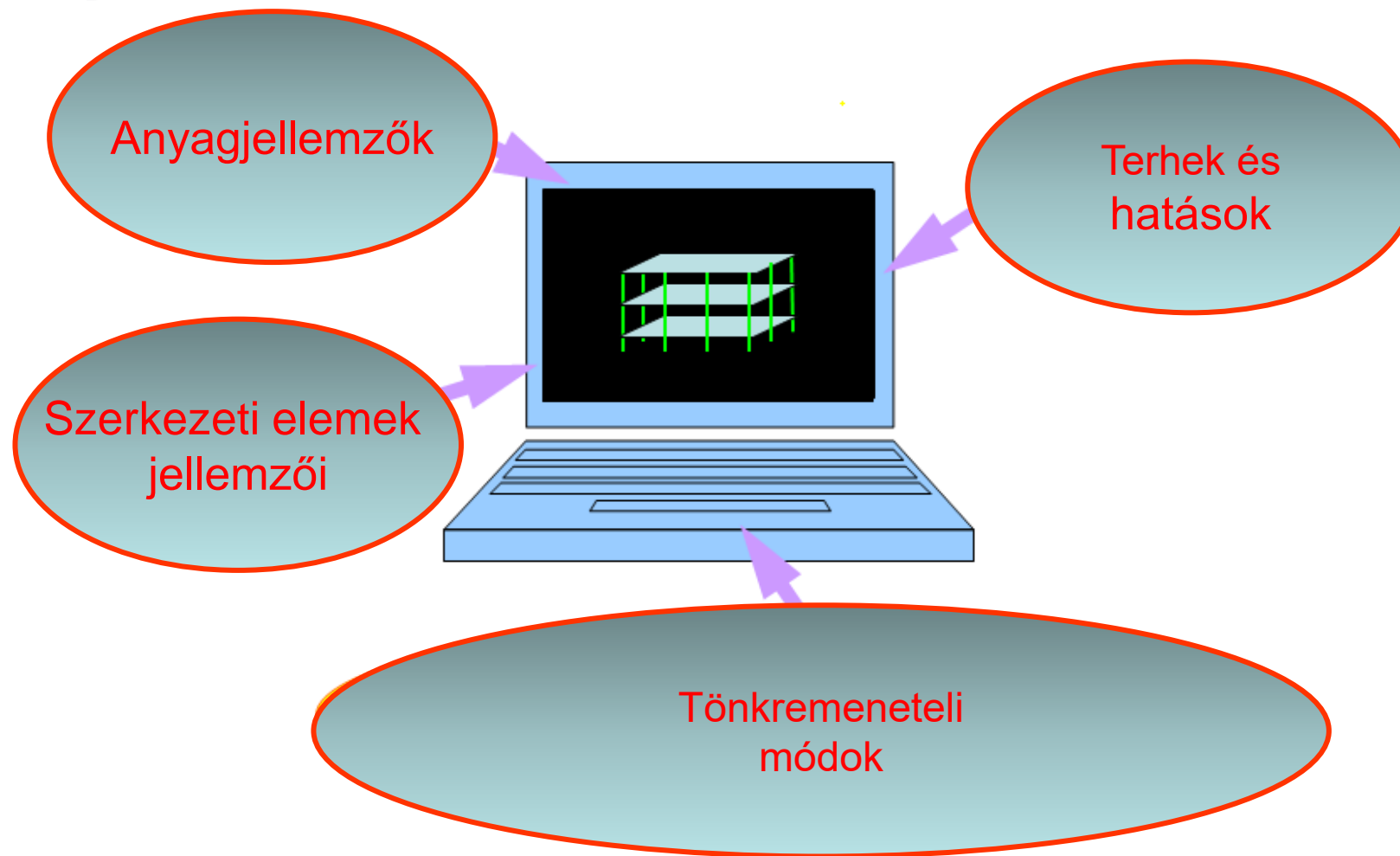

Teljes szerkezet vizsgálata

- A 3D modellt módosítani kell a tűzhatásra való tervezéshez.
- Az anyagmodellben a rugalmassági modulus hőmérsékletfüggését (csökkenését) tekintetbe kell venni.
- A szerkezeti elemek tűzhatásra elért hőmérsékletét (Φ_d) hőteherként alkalmazni kell, a hőtágulást figyelembe kell venni minden irányban.
- A rug. modulus csökkenését a szerkezeti merevség elemzésénél is tekintetbe kell venni.
- A szerkezeti elemek szabványos ellenőrzését nem az EC3-1-1, hanem az EC3-1-2 szerint kell elvégezni (formulák!).

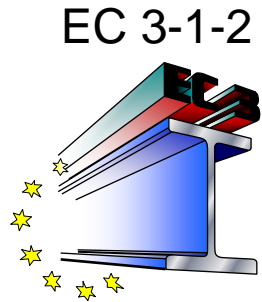

Teljes szerkezet vizsgálata

EC 3-1-2

- Számítási tapasztalat: szabványos tűzgörbe esetén irreálisan nagyok a hőtágulások – emiatt hatalmas normálerőket kapunk eredményül az épület hosszirányában (különösen a merevítőrendszerben).
- A tűzkísérletek tapasztalatai: a tűzszakaszban a tűzhatás alatt álló elemek jóval nagyobb lehajlásokat szenvednek, le- és kihajolnak, kisebb normálerők keletkeznek.
- Megoldás: a termikus hatásokat javasolt NEM a szabványos ISO834 tűzhatásgörbe alapján, hanem fejlett tűzmodell (szimuláció, vagy lokális tűzhatás alapján) alapján számítani – vagy speciális célszoftvert alkalmazni.

Szerkezeti analízis (igénybevételek számítása és ellenőrzés) lehetőségei

ISO834 szabványos tűzhatás

- A normál hőmérsékleti számításhoz képest változatlan modellen számíthatók az igénybevételek (akár 2D akár 3D)
- Hőmérsékleti hatásokat teherként nem kell számításba venni (hőtágulástól eltekinthetünk)
- Igénybevétel-számításnál vizsgálandó teherkombináció: rendkívüli állapot, tűzhatás
- Szerkezeti elemek vizsgálatát az emelt hőmérsékletű anyagtulajdonságok figyelembevételével kell elvégezni (mind a szilárdsági, mind a merevségi jellemzők tekintetében $f_{y\Phi}$ és E_{Φ})

Nem ISO834 tűzhatás

- A modellben az egyes elemek anyagtulajdonságai a hőmérsékletüknek megfelelően állítandók be (mind a szilárdsági, mind a merevségi jellemzők tekintetében $f_{y\Phi}$ és E_{Φ})
- Az egyes elemek hőmérsékletét teherként is alkalmazni kell
- Igénybevétel-számításnál vizsgálandó teherkombináció: rendkívüli állapot, tűzhatás
- Szerkezeti elemek vizsgálatát az emelt hőmérsékletű anyagtulajdonságok figyelembevételével kell elvégezni (mind a szilárdsági, mind a merevségi jellemzők tekintetében $f_{y\Phi}$ és E_{Φ})

37/55

Csomópontok méretezése

EC 3-1-2

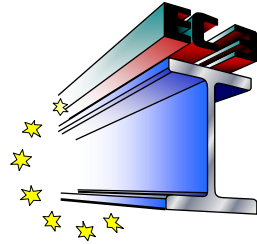

- Kevés útmutatás és előírás
- Egyszerűen:
 - Csavarozott vagy hegesztett csomópontok tűzhatással szembeni ellenállása megfelelő, ha a következő feltételek teljesülnek:
 - A csomópont kihasználtsága legyen egyenlő vagy kisebb, mint az összekapcsolt elemek bármelyikének legnagyobb kihasználtsága.
 - A csomópont ellenállása normál hőmérsékleten feleljen meg az EN 1993-1-8-ban foglalt előírásoknak.
 - Ha tűzvédelem van, akkor az legalább olyan teljesítményű legyen, mint a csatlakozó elemeken.
- Részletesen: „D” melléklet szerint

Csomópontok méretezése

EC 3-1-2

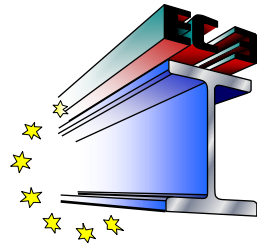

- „D” melléklet szerint (ez sem ad részletes útmutatást)

- Csavaroknál:
$$F_{v,t,Rd} = F_{v,Rd} \cdot k_{b,\theta} \cdot \frac{\gamma_{M2}}{\gamma_{M,fi}}$$

$$F_{b,t,Rd} = F_{b,Rd} \cdot k_{b,\theta} \cdot \frac{\gamma_{M2}}{\gamma_{M,fi}}$$

- Varratoknál:
$$F_{w,t,Rd} = F_{w,Rd} \cdot k_{w,\theta} \cdot \frac{\gamma_{M2}}{\gamma_{M,fi}}$$

- Teljes csomópontoknál: hőmérséklet-eloszlás a csomóponton belül nem állandó

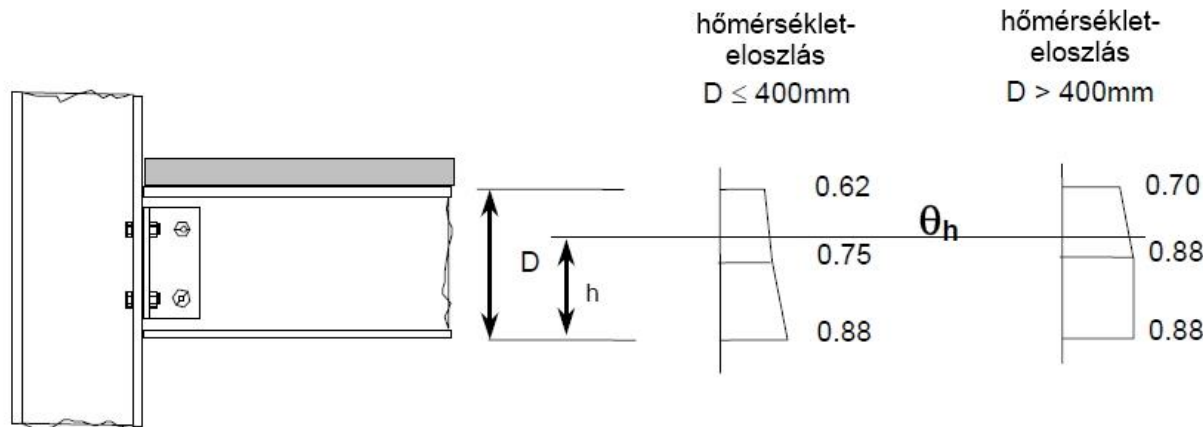

Csomópontok méretezése

- Számítások tapasztalatai:
 - A szabványban javasolt hőmérséklet-eloszlás javításra szorul
 - A csomópontokban több anyag van, vastagabb lemezek, emiatt lassabban melegszenek át
 - homloklemezcsomópontoknál a gerenda teherbírása gyorsabban csökken, mint a csomóponté, tehát ha a gerenda megfelel R15-re, akkor várhatóan a csomópont is megfelel
 - Pengelemezes csomópontoknál van ellentétes tapasztalat is, kísérletek alapján ezeknél a lehülési fázis a kritikus.
- Részletes csomóponti modellezés kell, ha kritikus (legalább végelelemes hőmérséklet-eloszlás számítás)

Acélszerkezet tűzvédelme

Ha nem felel meg védelem nélkül – tűzvédő bevonat vagy burkolat kell!

Célja: az acélszelvény felmelegedésének lelassítása

Költséges - érdemes differenciálni a védendő elemeket!

Részletek: Szakál Regina előadásában

Mintapéldák

- Egyszerű számítás – elemszinten
- Rész-szerkezet modellje – 2D

Példa: födémgerenda R15

- Emeletközi födém
- IPE 300 S275 gerenda
- Vb. lemezzel nem együttműködő, de a kifordulást megakadályozza
- Követelmény: R15 szabványos tűzhatásgörbével
- Elemenkénti ellenőrzés alkalmazható

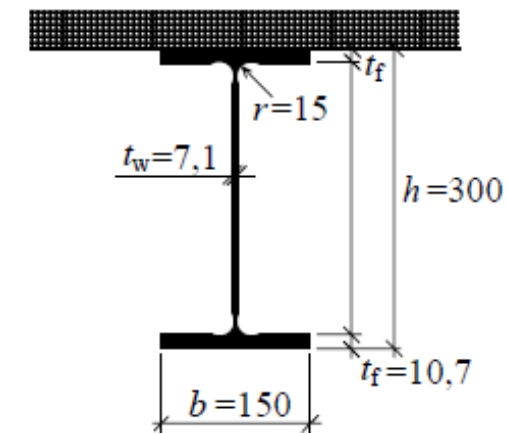
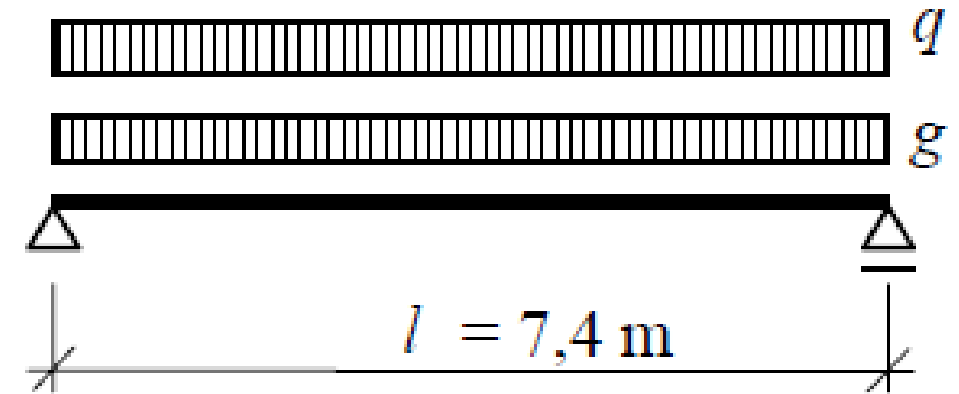

Terhek és igénybevételek

Példa

- Terhek:
 - Állandó $g_k = 4,8$ kN/m
 - Hasznos $q_k = 7,8$ kN/m
 - Mértékadó: $p_d = 1,35 \cdot 4,8 + 1,5 \cdot 7,8 = 18,18$ kN/m
- Mértékadó igénybevételek (normál hőmérsékleten):
 - $M_{Ed} = 124,44$ kNm és $V_{Ed} = 67,27$ kN
- Mértékadó igénybevételek tűz állapotában (egyszerűsített számítás):

$$\eta_{fi} = \frac{g_k + \psi_1 q_k}{\gamma_{G,sup} g_k + \gamma_Q q_k} = 0,48$$

$$M_{fi,Ed} = \eta_{fi} M_{Ed} = 0,48 \cdot 124,44 = 59,55 \text{ kNm}$$

$$V_{fi,Ed} = \eta_{fi} V_{Ed} = 0,48 \cdot 67,27 = 32,19 \text{ kN}$$

44/55

Acélszelvény hőmérséklete

Példa

- Szelvénytényező:

$$A_m = 3b_f + 2(h - t_w - 4r) + 2\pi r = 101 \text{ cm}$$

$$V = A = 53,81 \text{ cm}^2$$

$$\frac{A_m}{V} = \frac{1,01}{0,005381} = 187,71 \frac{1}{\text{m}}$$

- Árnyékolási tényező:

$$A_{mBox} = b_f + 2h = 75 \text{ cm}$$

$$k_{sh} = \frac{\left(\frac{A_{mbox}}{V}\right)}{\left(\frac{A_m}{V}\right)} = 0,668$$

- Szabványos tűzgörbét alkalmazunk

- Acél hőmérséklete: kis lépésekben (5 sec) Excel „step-by-step”

$$\Delta\theta_a(\Delta t) = k_{sh} \frac{A_m/V}{c_a \rho_a} h_{net} \Delta t \quad \theta_a = 616 \text{ }^\circ\text{C}$$

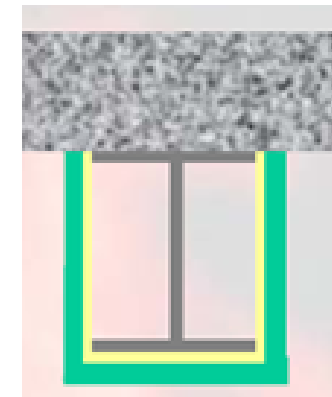
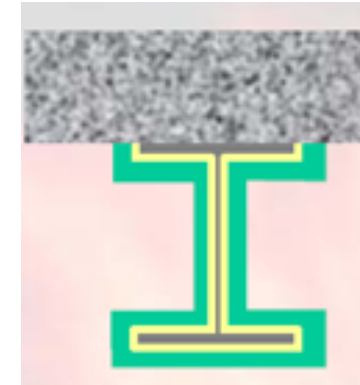

Vizsgálat tűzhatás esetén

- Csökkentő tényező: $\theta_a = 616 \text{ °C} \longrightarrow k_{y,\theta} = 0,432$
- Keresztmetszeti osztályozás – tűzben is 1.o.

- Ellenőrzés nyírásra: $V_{fi,tR,d} = A_{vz} \cdot \frac{k_{y,\theta} f_y}{\sqrt{3} \cdot \gamma_{M,fi}} = 25,68 \frac{0,432 \cdot 27,5}{\sqrt{3} \cdot 1,0} \text{ kN} = 176,09 \text{ kN} > V_{fi,Ed} = 32,19 \text{ kN}$ ✓

- Ellenőrzés hajlításra: változó hőmérséklet a km-en belül a vb. lemez miatt

$\kappa_1 = 0,7$ 3 oldalán tűznek kitett, védetlen acélgerenda

$\kappa_2 = 1,0$ kéttámaszú tartó

$$M_{fi,tR,d} = W_{pl,y} \cdot \frac{k_{y,\theta} f_y}{\kappa_1 \kappa_2 \gamma_{M,fi}} = 628,4 \frac{0,432 \cdot 27,5}{0,7 \cdot 1,0 \cdot 1,0} \text{ kNcm} = 106,7 \text{ kNm}$$

R15 OK ✓

$$M_{fi,tR,d} > M_{fi,Ed} = 59,55 \text{ kNm}$$

Ipari csarnok ellenőrzése tűzhatásra síkbeli keretként

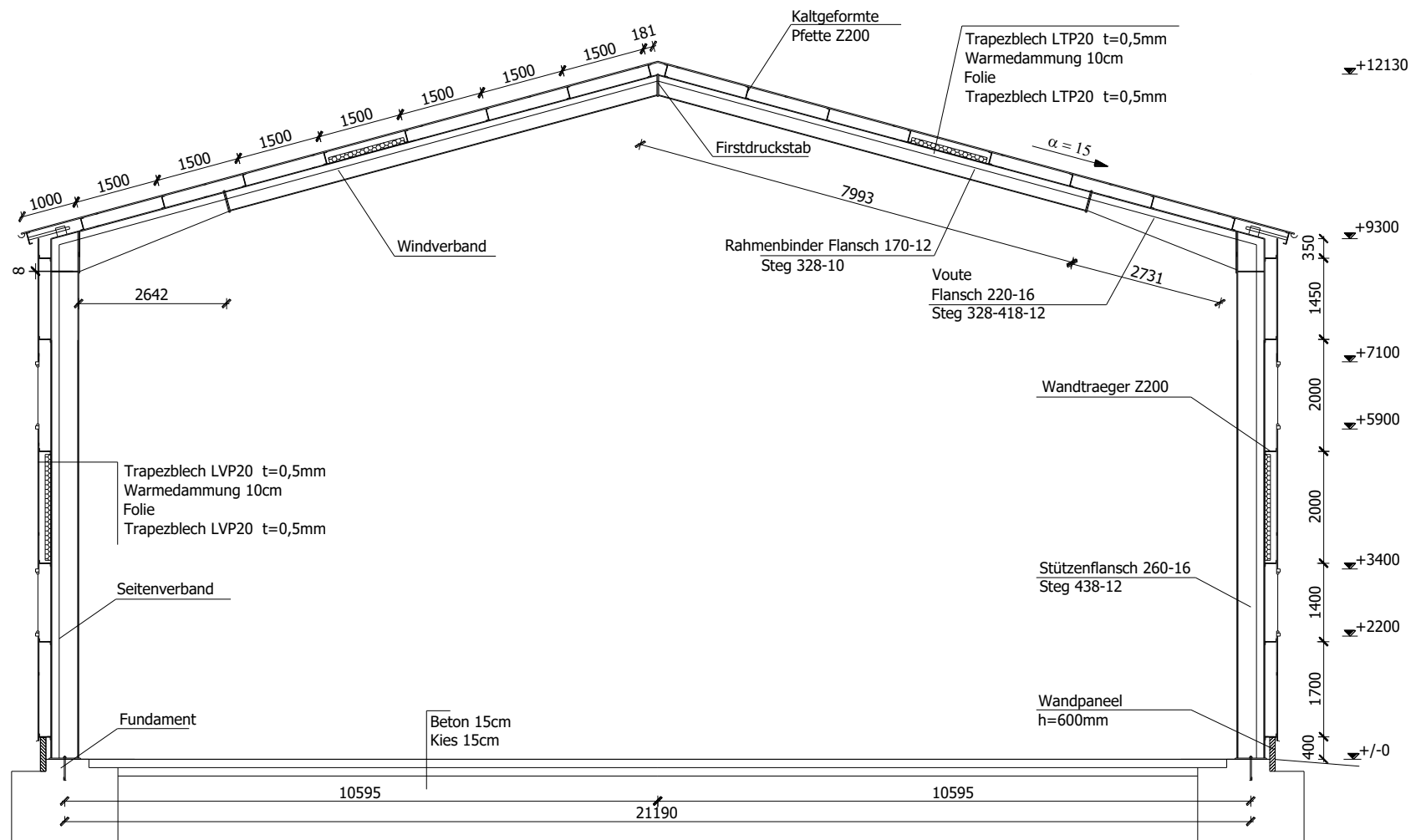

Ipari csarnok

- S235 J0 acél
- R15 szabványos tűzre
- Síkbeli keret modell, „tartószerkezet egy része”
- Elemenkénti hőmérsékletszámítás
- Rug.mod változtatása és hőteher az elemenként számolt hőmérsékletből
- Igénybevétel számítás
- Szerkezeti elemek ellenőrzése
- Feltételezés: a főtartó oldalirányú megtámasztásai a tűzhatás esetén változatlanok maradnak – nem csak a szélrácsot és hosszkötetést, hanem a merevítésben részt vevő szelemeneket és falvázgerendákat is ellenőrizni R15-re!

Keretgerenda R15



Normál hőmérséklet:

öv	170-12
gerinc	328-10
hajlítás	68%
Kifordulás	94%

tűzben: 615°C

Öv	170-14
Gerinc	328-10
hajlítás	45%
Kifordulás	86%

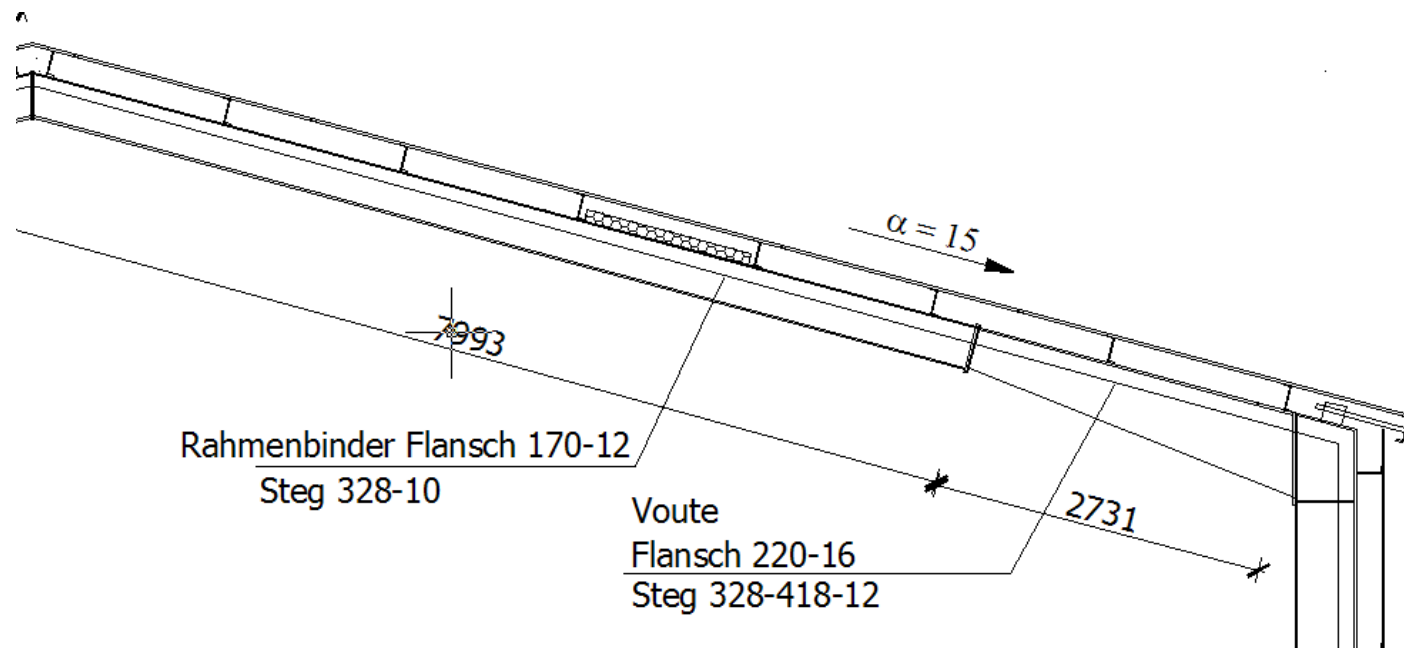

kiékelés R15



Normál hőmérséklet:

öv 220-16
gerinc 328 – 428 -12
hajlítás 84%

kifordulás 92%

Interakció KIH-KIF 100%

tűzben: 615°C

öv 220-**18**
gerinc 328 – 428 - **14**
hajlítás 45%

kifordulás 86%

Interakció KIH-KIF 95%

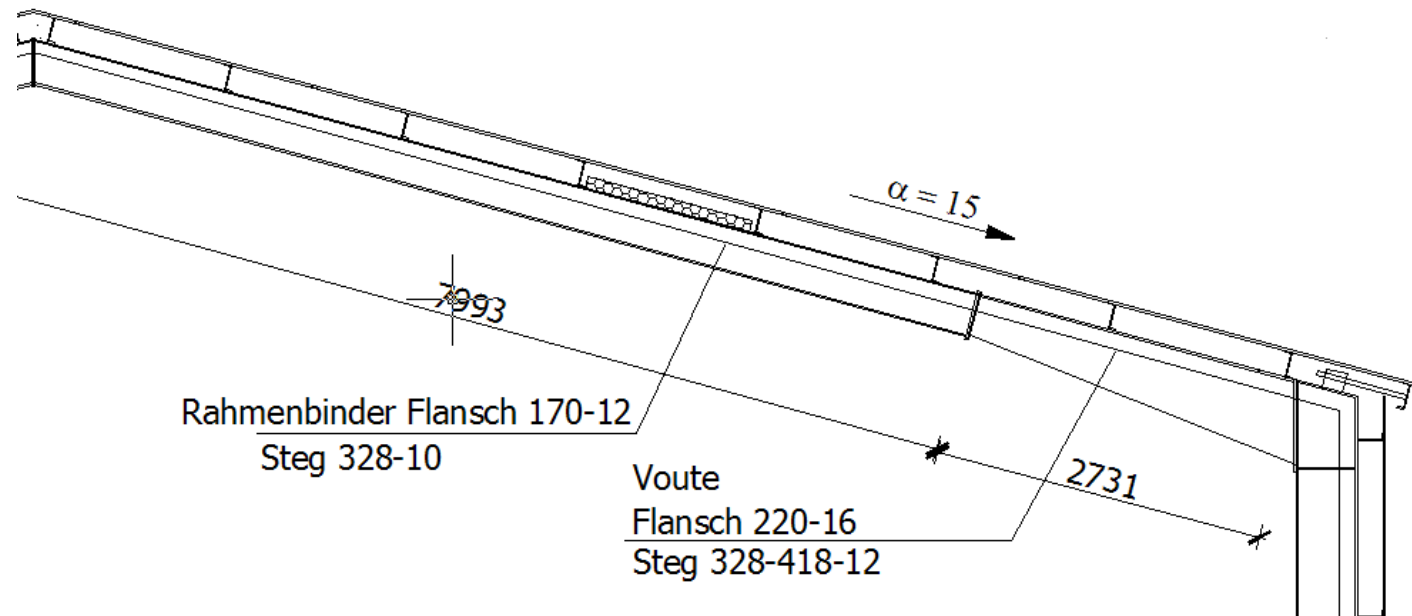

Oszlop alsó szakasza R15

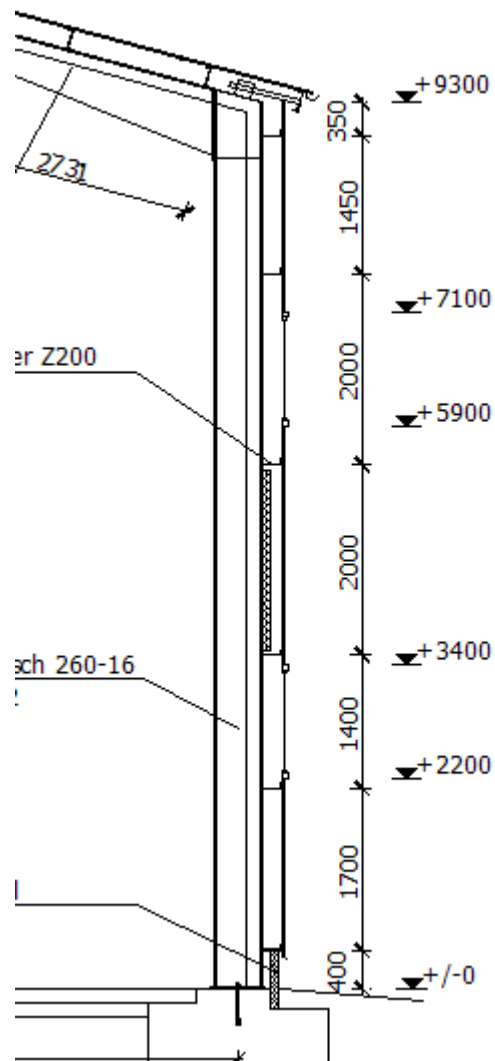
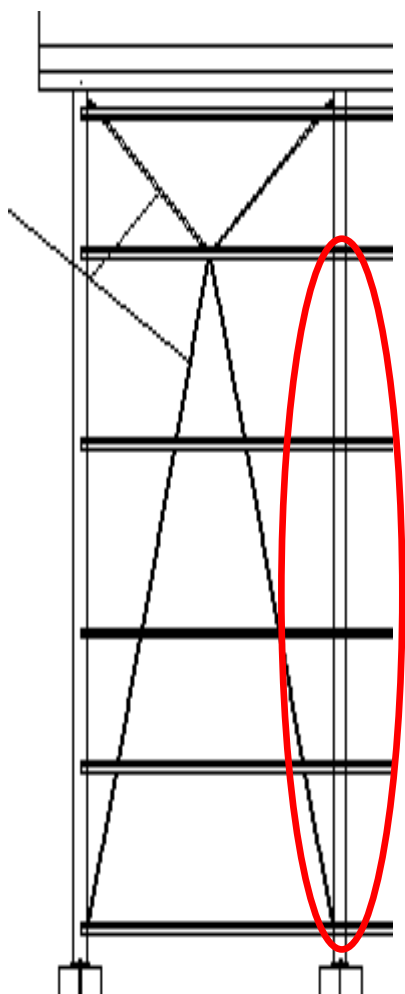

tűzben: 561°C
 öv 260-18
 gerinc 438 - 12
 kihajlás 15%
 Kifordulás 89%
 Interakció KIH-KIF 100%



Normál hőmérsékleten:
 öv 260-16
 gerinc 438 - 12
 Kihajlás 12%
 Kifordulás 89%
 Interakció KIH-KIF 98%

Oszlop felső szakasza R15

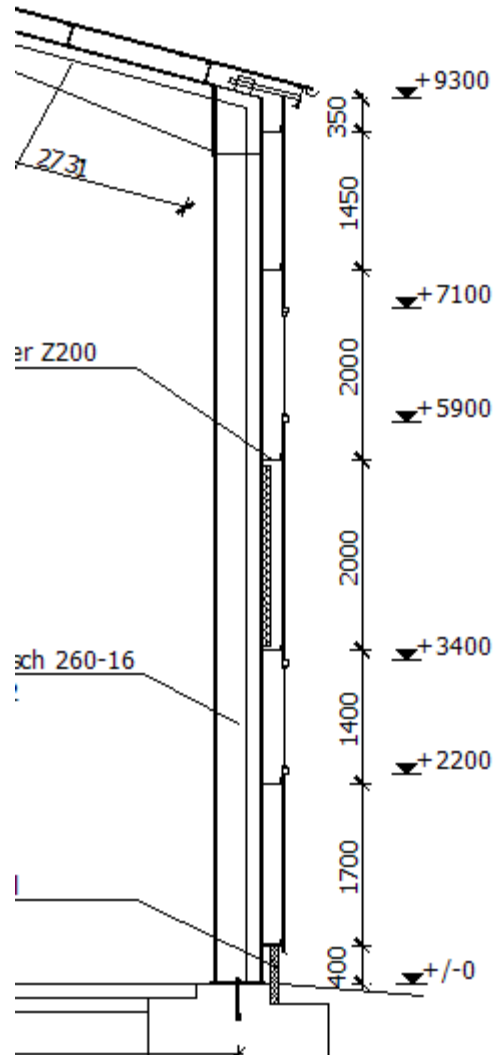
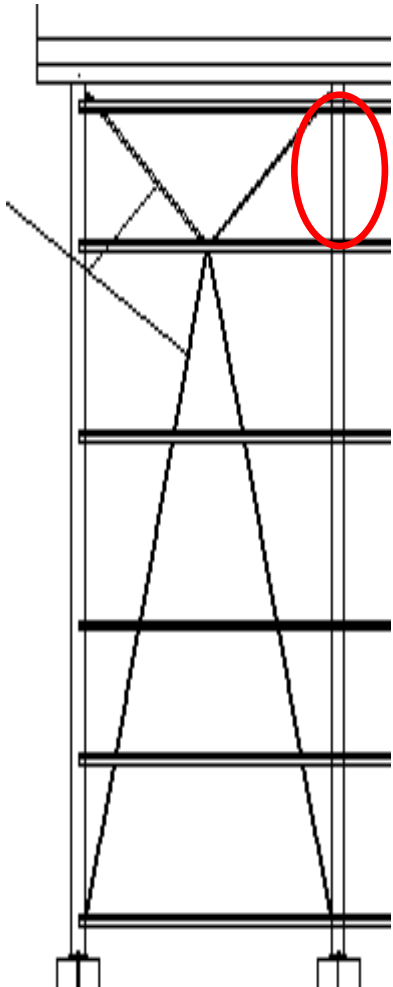

Tűzben: 561°C
 Öv 260-18
 Gerinc 438 - 12
 Kihajlás 26%
 Kifordulás 55%
 Interakció KIH-KIF 89%



Normál hőmérséklet:
 Öv 260-16
 Gerinc 438 - 12
 Kihajlás 22%
 Kifordulás 53%
 Interakció KIH-KIF 97%

Szélrács R15

normál:
köracél $\Phi 20$ mm



tűzben: 758°C
köracél $\Phi 25$ mm

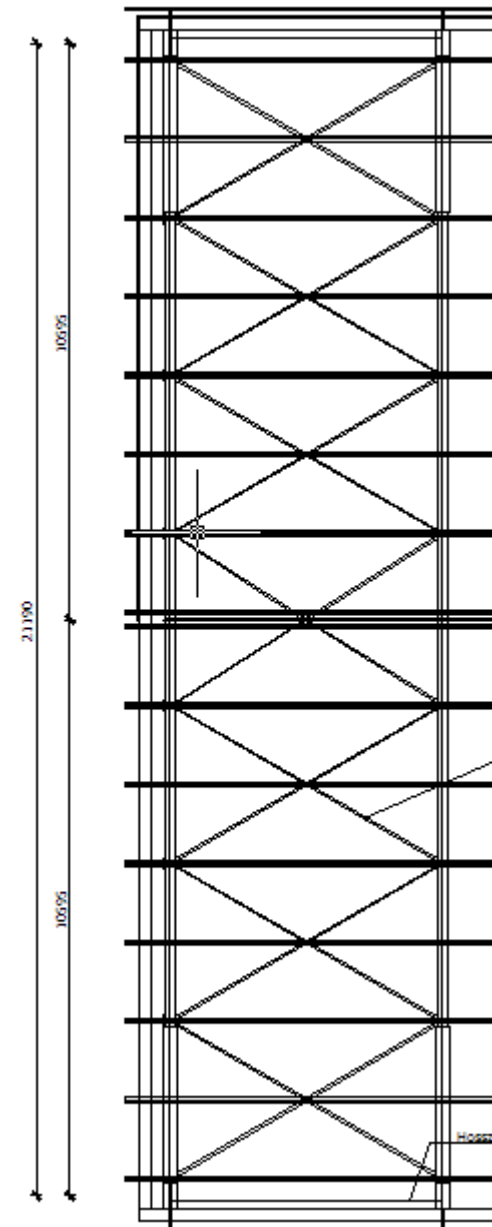

Vékonyfalú szelvények R15

Profilméret $A = 100 - 350$ mm

Lemezvtg. $t = 1 - 3$ mm

Profilmfaktor $U/A: 500 - 2000$

Hőmérséklet: $730 - 738^\circ\text{C}$

Csökkentő tényezők

$$k_{y\theta} = 0,11-0,13$$

$$k_{E\theta} = 0,12 - 0,13$$

Teherbírás tűz állapotában:

$$R_{d,t} = 0,06-0,13 R_{d,0}$$

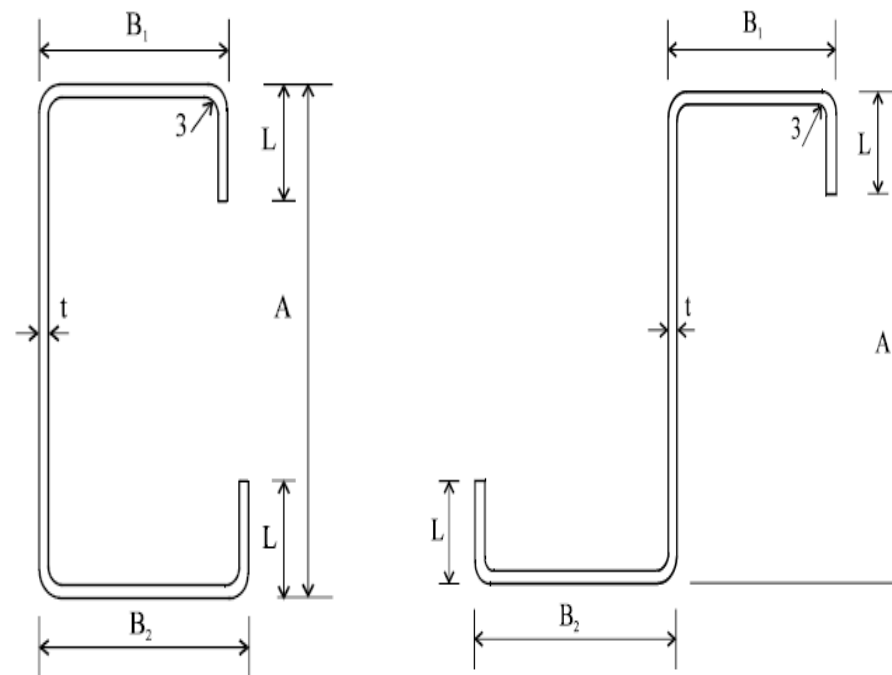

Speciális tönkremeneteli módjaik miatt (nem alaktartó kifordulás, merevítőelemek stabilitásvesztése) csak ezeket figyelembe vevő számítási módszerrel dolgozhatunk – vagy a gyártó adatai, szoftvere segítségével.

Tapasztalatok ISO tűzhatásra:

- R15: ha normál ULS-re NEM 100%-osan kihasznált, akkor van esély.
- Emiatt kismértékű túlméretezés ULS-ben szükséges!
- Különös figyelmet a merevítésekre!
- R30: csak védelemmel/burkolattal érhető el.
- Szelemen, trapézlemez, burkolatok: TvMI-ben elfogadott dokumentáció, gyártói támogatás, táblázatok, kiadványok R15 (R30)vagy a speciális viselkedést követni képes méretező szoftverek alkalmazása.

Irodalomjegyzék, forrásgyűjtemény



- <http://bookshop.europa.eu/hu/dissemination-of-structural-fire-safety-engineering-knowledge-difisek--pbKINA23332/>
- <http://eurocodes.jrc.ec.europa.eu/>
- Mérnöki Kamara: Tartószerkezetek tűzvédelmi méretezése EC alapján (elmélet + példatár)

Köszönöm a figyelmet!

Folyt. köv....